

**EAC**

Add: No.6# Yaoguan Qianjia Industrial Section, Changzhou City, China 213011

[www.nu-unique.ru](http://www.nu-unique.ru)

[www.nu-office.com](http://www.nu-office.com)



Jiangsu New United Office Equipment Co., Ltd.

**Stryker Series Shredder ST-4HS**

Part No. 600988  
REV.B00

Please read these instructions before use. Пожалуйста, прочтите инструкцию перед использованием.  
Do not discard: keep for future reference. Не выбрасывайте: сохраните для дальнейшего использования.

## ГАРАНТИЙНЫЕ ОБЯЗАТЕЛЬСТВА

## ОГРАНИЧЕННАЯ ГАРАНТИЯ

**NEW UNITED** гарантирует качество материалов и работоспособность ножей без разрушения в течение 1 года с даты покупки уничтожителя, при условии правильной эксплуатации.

**NEW UNITED** даёт гарантию на все остальные части уничтожителя в течение 1 года с даты покупки уничтожителя. При поломке shreddера в период гарантийного срока, он будет бесплатно починен или заменен на новый. Гарантия не распространяется в случае неправильного использования, плохого обращения или неквалифицированного ремонта.

**NEW UNITED** не несёт ответственность за последствия неправильного обращения и непредвиденные убытки, относящиеся к этому продукту.

Эта гарантия даёт Вам законные права. Продолжительность, сроки и условия этой гарантии действительны в различных странах мира, за исключением стран где они могут быть ограничены местными законами.

Более подробную информацию спрашивайте у продавца.

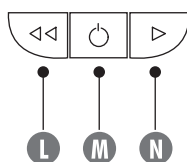
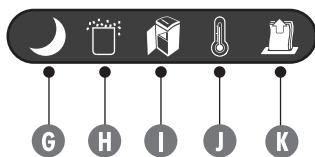
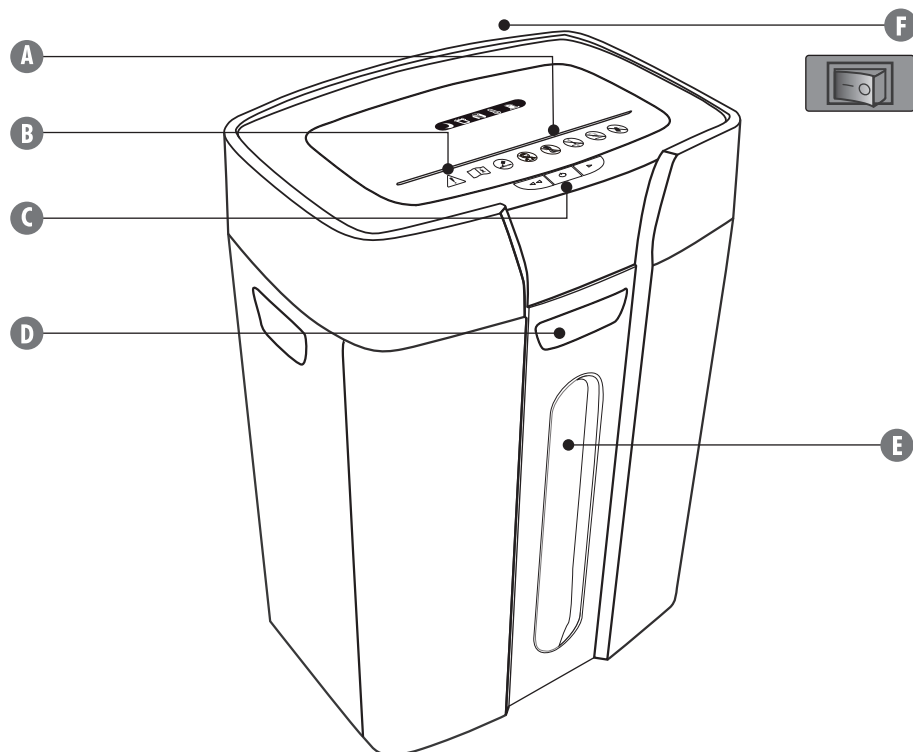

## ПОИСК И УСТРАНЕНИЕ НЕИСПРАВНОСТЕЙ

Застряла бумага (горит красный индикатор): Отключите shredder нажав на кнопку Вкл/Выкл (M).  
Опустошите корзину, поставьте её на место, закройте дверцу. Далее следуйте процедурам описанным ниже.

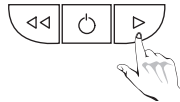
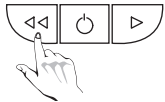

- 1 Нажмите и удерживайте 1 сек кнопку (L) Reverse (<<)
- 2 Вытяните руками застрявшие листы бумаги
- 3 Нажмите и удерживайте кнопку (N) Forward. При необходимости повторите

## ОБСЛУЖИВАНИЕ / СМАЗКА

Периодически очищайте ножи, запуская режим реверса (L) на 1 минуту. Рекомендуется смазывать ножи после каждого опустошения заполненной корзины. Рекомендуется смазывать ножи в случаях:

- Потери мощности
- Изменения звука двигателя, остановках shreddera в процессе работы

## СЛЕДУЙТЕ ПРИВЕДЁННЫМ НИЖЕ ИНСТРУКЦИЯМ И ПОВТОРИТЕ ИХ ДВАЖДЫ

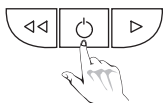

- 1 Отключите shredder, нажав на кнопку Вкл/Выкл (M)



- 2 Нанесите смазку на ножи

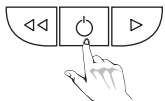

- 3 Включите shredder, нажав на кнопку Вкл/Выкл (M)

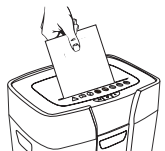

- 4 Измельчите 1 лист бумаги

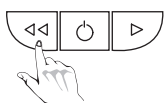

- 5 Нажмите и удерживайте кнопку (L) Reverse (<<) 2-3 секунды.

## УПРАВЛЕНИЕ И ИНДИКАЦИЯ

- |   |   |   |
|---|---|---|
| <b>A</b> Слот для бумаги                      | <b>F</b> Выключатель питания                  | <b>K</b> Индикатор застревания бумаги (красный) |
| <b>B</b> Предупреждающие символы безопасности | <b>G</b> Индикатор готовности /сна (жёлтый)   | <b>L</b> Reverse (Обратный ход)                 |
| <b>C</b> Кнопки управления питанием           | <b>H</b> Индикатор полной корзины (красный)   | <b>M</b> Кнопка Вкл/Выкл (ON/OFF) (голубой)     |
| <b>D</b> Выдвижная корзина                    | <b>I</b> Индикатор открытой корзины (красный) | <b>N</b> Forward (Прямой ход)                   |
| <b>E</b> Окошко                               | <b>J</b> Индикатор перегрева (красный)        |   |

## ОСОБЕННОСТИ

**Уничтожитель бумаг повышенной серетности (ST-4HS) предназначен для уничтожения:**  
Бумаги.

**Запрещается уничтожать:** Лазерные диски, пластиковые кредитные карты, степлерные скобы и канцелярские скрепки, наклейки, перфорированную рулонную бумагу, слайды, газету, картон, ламинированную бумагу, папки-файлы, рентгеновские снимки и другие пластиковые изделия.

Модель	ST-4HS
Размер бумажного фрагмента (мм)	1x2
Максимальное кол-во листов бумаги (70 гр/м <sup>2</sup> ) за 1 раз	5
Оптимальное кол-во листов бумаги (70-80 гр/м <sup>2</sup> ) за 1 раз	4
Ширина приёмного слота для бумаги (мм)	230
Максимальный рабочий цикл уничтожения бумаги (мин)	15
Объем корзины (л.)	25,6 (600 листов A4)
Уровень шума (Дб)	58
Мощность (Вт.)	280
Электрическая сеть	220-230V, 50Hz
Размер, мм (ВxШxД)	560x390x280
Все,кг.	15

\* Более плотная бумага, повышенная влажность или напряжение питания менее номинального может уменьшить мощность.

Рекомендуемые ежедневные нормы использования: 25-50 циклов уничтожения бумаги;  
Условия работы в офисе в диапазоне температур от 10 до 26 градусов и относительной влажности 40 - 80%.

### ВНИМАНИЕ

## ИНСТРУКЦИЯ ПО БЕЗОПАСНОСТИ - Прочсть перед началом работы!



■ Не подпускайте к shredderу детей и домашних животных. Никогда не дотрагивайтесь руками до ножей. После окончания работы отключайте shredder.



■ Избегайте попадания в shredder одежды, украшений, галстуков, длинных волос. Если посторонний объект попал в него, извлеките его, используя реверс (REVERSE) **L**



■ Не используйте для смазки ножей аэрозоли, смазки на основе нефтепродуктов и другие огнеопасные вещества. Не используйте для очистки shreddera баллоны с сжатым воздухом



■ Не работайте на неисправном shreddere. Не разбирайте самостоятельно shredder. Не устанавливайте shredder вблизи с источниками тепла или влажности.

■ На shreddерах установлен выключатель питания. При работе с уничтожителем выключатель (F) должен находиться в положении ON ( I ) В экстренном случае переключение выключателя в положение OFF (O) моментально остановит shredder

■ Обеспечьте свободный доступ к розетке для возможности лёгкого включения и выключения shreddera.



Запрещено уничтожать документы с канцелярскими скрепками в shreddere

## ОСОБЕННОСТИ ЭКСПЛУАТАЦИИ

**ПРИМЕЧАНИЕ:** После окончания каждого рабочего цикла, shredder продолжает работать ещё несколько секунд, очищая ножи.

**ST-4HS:** Рабочий цикл составляет примерно 15 минут. Период охлаждения двигателя составляет до 30 минут.

## УНИЧТОЖЕНИЕ БУМАГИ



1 Переведите переключатель питания в положение ON ( I )

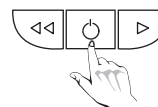

2 Нажмите на кнопку Вкл/Выкл **M** (при активации загорится голубой светодиод)

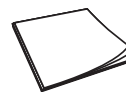

3 Проверьте не превышает ли кол-во уничтожаемых листов максимальное

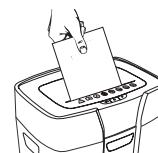

4 Поместите бумагу в приёмный слот и отпустите

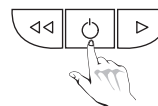

5 После окончания измельчения нажмите на кнопку Вкл/Выкл **M**

ИЛИ



6 При бездействии shredder автоматически переходит в режим сна (загорается жёлтый индикатор)