

Jiangsu New United Office Equipment Co., Ltd.

Цзянсу Нью Юнайтед Офис Эквипмент Ко., Лтд.

Add: No.6# Yaoguan Qianjia Industrial Section, Changzhou City, China 213011

Web: <http://www.nu-office.com>
<http://www.new-united.ru>

Part No. 536005



NEW UNITED

Уничтожители бумаг
Серии Рейнджер



RT-8C



RT-12C



RT-14C

Пожалуйста, прочтите инструкцию перед использованием.
Не выбрасывайте: сохраните для дальнейшего использования.



Шредеры серии Рейнджер

RT-8C/RT-12C/RT-14C

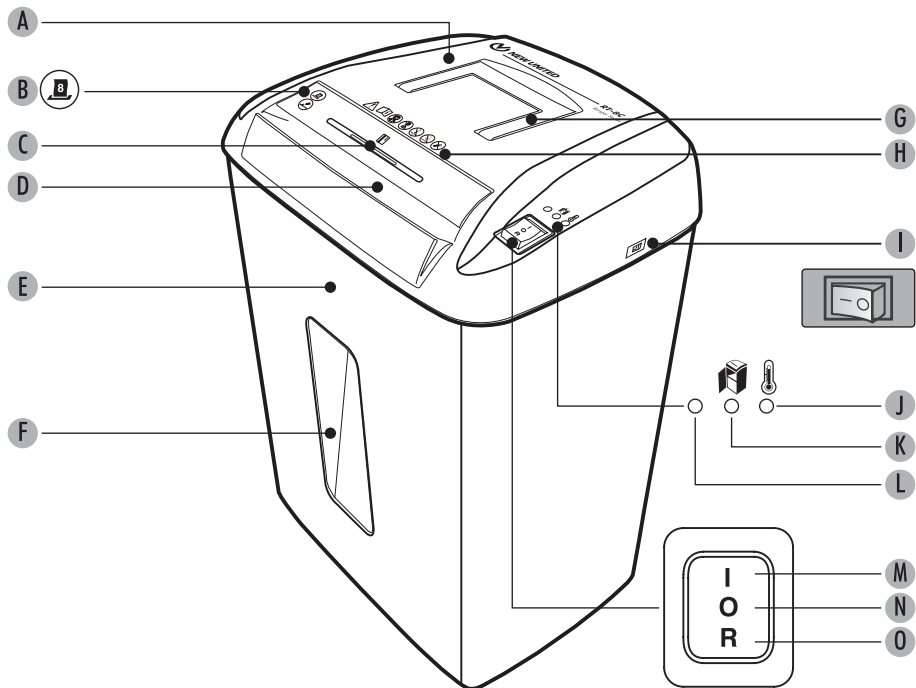

RT-8C УПРАВЛЕНИЕ И ИНДИКАЦИЯ

- | | | |
|---------------------------|---------------------------------|-------------------------------|
| А Режущий блок (голова) | Г Ручка | К Индикатор корзины (красный) |
| В Предупреждающие символы | Н См. инструкции. | Л Режим сна (зелёный) |
| С Слот для пласт. карт | И Кнопка управление питанием | М Авто Вкл (I) |
| Д Слот для бумаги | Ж Индикатор перегрева (красный) | Н Выкл (O) |
| Е Корзина | | О Реверс (Обратный ход) |

RT-8C ПОДГОТОВКА К РАБОТЕ

- Режущий блок (голову) необходимо установить на корзину
- Для начала работы переведите кнопку управление питанием в положение ON (I).

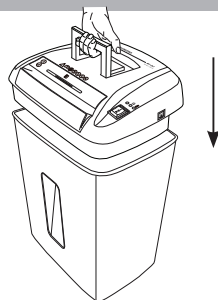

Шредеры серии Рейнджер

RT-8C/RT-12C/RT-14C

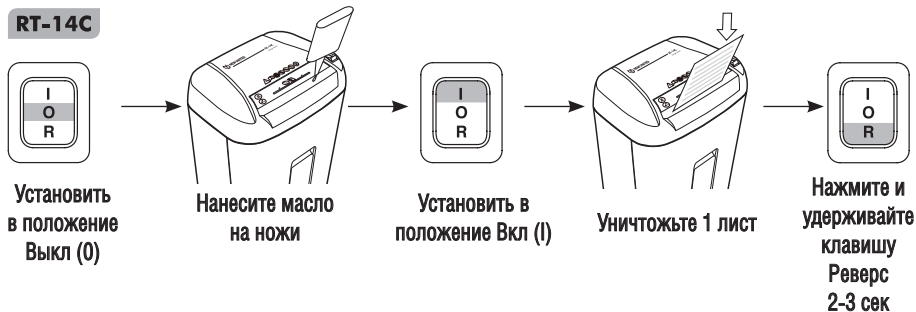

ГАРАНТИЙНЫЕ ОБЯЗАТЕЛЬСТВА

ОГРАНИЧЕННАЯ ГАРАНТИЯ

NEW UNITED гарантирует качество материалов и работоспособность ножей без разрушения в течение 5 лет с даты покупки уничтожителя при условии правильной эксплуатации.

NEW UNITED даёт гарантию на все остальные части уничтожителя в течение 1 года с даты покупки уничтожителя. При поломке шредера в период гарантийного срока, он будет бесплатно починен или заменен на новый. Гарантия не распространяется в случае неправильного использования, плохого обращения или неквалифицированного ремонта.

NEW UNITED не несёт ответственность за последствия неправильного обращения и непредвиденные убытки, относящиеся к этому продукту.

Эта гарантия дает Вам законные права. Продолжительность, сроки и условия этой гарантии действительны в различных странах мира, за исключением стран где они могут быть ограничены местными законами.

Более подробную информацию спрашивайте у продавца.

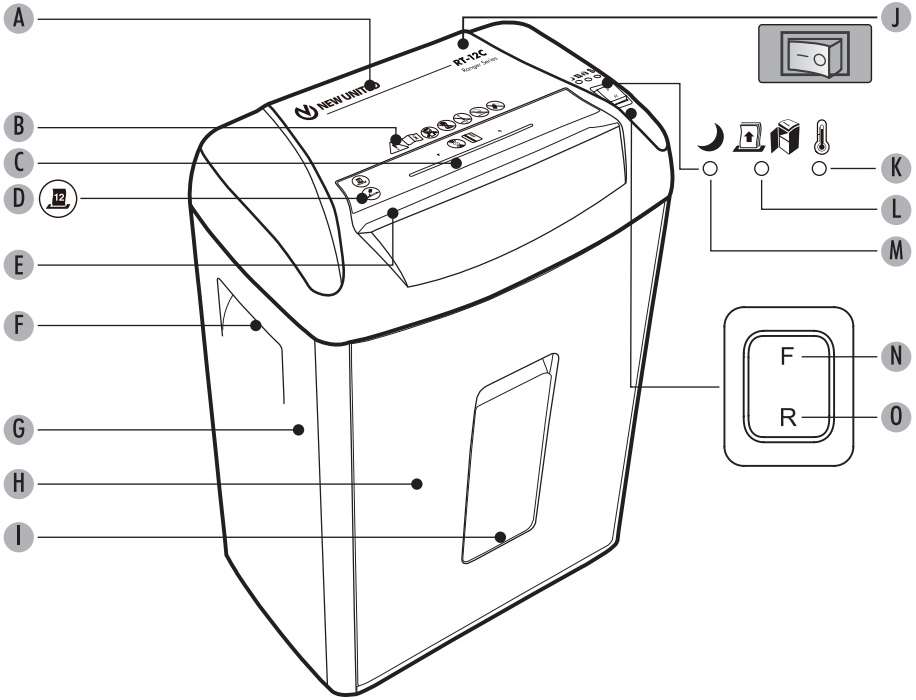

RT-12C УПРАВЛЕНИЕ И ИНДИКАЦИЯ

- | | | |
|------------------------------|------------------------------|--|
| А Режущий блок (голова) | Г Корпус shreddера | К Индикатор перегрева (красный) |
| В См. инструкцию. | Н Выдвижная корзина | Л Корзина открыта/
Извлечь бумагу (красный) |
| С Слот для пласт. карт / DVD | И Окошко | М Режим Ожидания (зелёный)
/Сна (жёлтый) |
| Д Предупреждающие символы | Ж Кнопка управления питанием | Н Режим Turbo (F) |
| Е Слот для бумаги | О Реверс (Обратный ход) | |

RT-12C ПОДГОТОВКА К РАБОТЕ

- А. Режущий блок необходимо установить на корзину
- В. Выдвижную корзину задвинуть в корпус shreddера
- Для начала работы переведите кнопку управления питанием в положение ON (I).

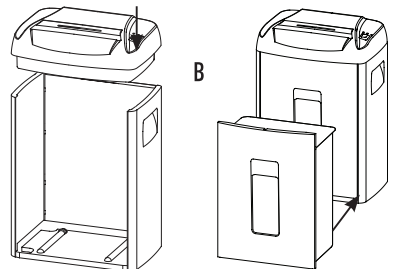

Шредеры серии Рейнджер

RT-8C/RT-12C/RT-14C

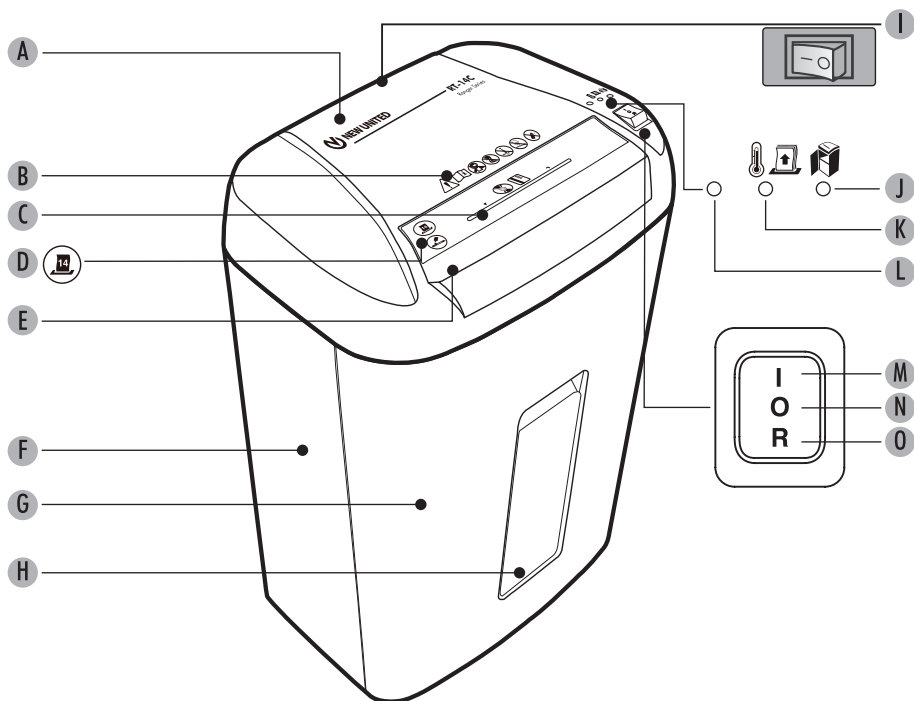

RT-14C УПРАВЛЕНИЕ И ИНДИКАЦИЯ

- | | | |
|-------------------------------------|-------------------------------------|--|
| A Режущий блок (голова) | F Корпус шредера | K Индикатор перегрева (красный) |
| B См. инструкцию. | G Выдвижная корзина | L Режим Ожидания (зелёный) |
| C Slot для пласт. карт / DVD | H Окошко | M Авто Вкл (I) |
| D Предупреждающие символы | I Кнопки управление питанием | N Выкл (O) |
| E Slot для бумаги | J Корзина открыта (красный) | O Реверс (Обратный ход) |

RT-14C ПОДГОТОВКА К РАБОТЕ

- А. Режущий блок необходимо установить на корзину
- В. Выдвижную корзину задвинуть в корпус шредера
- Для начала работы переведите кнопку управления питания в положение ON (I).

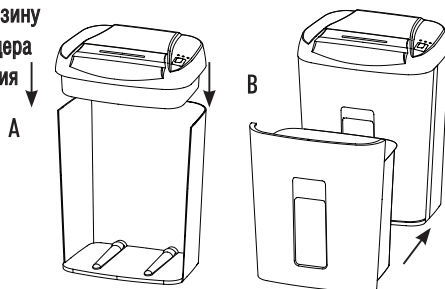

RT-14C ПОИСК И УСТРАНЕНИЕ НЕИСПРАВНОСТЕЙ

-  (Красный) Застряла бумага: Отключите shredder (0) и опустошите корзину
Установите корзину обратно и следуйте приведённым ниже действиям



Нажмите и удерживайте кнопку Реверс (R)

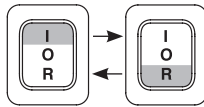

Медленно переключите режимы Вперёд-Реверс несколько раз.

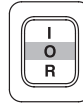

Переключите в положение Выкл. (0)





Извлеките из слота застрявшие листы бумаги



Нажмите и удерживайте кнопку Реверс (R)

*Световые индикаторы

-  (Зелёный) - готовность к работе
-  (Красный) - Подождите 20 минут, пока мотор остынет
-  (Красный) - Проверьте правильность установки режущего блока

RT-14C ОБСЛУЖИВАНИЕ

- * Регулярно включайте Реверс на 1 минуту
- * Рекомендуется смазывать ножи после каждого опустошения заполненной корзины.
Рекомендуется смазывать ножи в случаях:

- Потери мощности
- Изменения звука двигателя, остановках shreddera в процессе работы

Повторите процедуру дважды

RT-8C



Переключите в положение Выкл. (0)



Нанесите масло на ножи



Переключите в положение Вкл. (I)

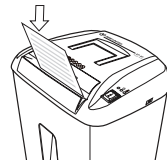

Уничтожьте 1 лист



Нажмите и удерживайте клавишу Реверс 2-3 сек

RT-12C

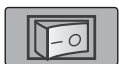

Переключите в положение Выкл. (0)



Нанесите масло на ножи



Переключите в положение Вкл. (I)

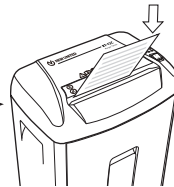

Уничтожьте 1 лист

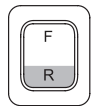

Нажмите и удерживайте Реверс 2-3 сек

RT-8C ПОИСК И УСТРАНЕНИЕ НЕИСПРАВНОСТЕЙ

- * Застряла бумага: Отключите шредер (0) и опустошите корзину
Установите корзину обратно и следуйте приведённым ниже действиям



Нажмите и удерживайте кнопку Реверс (R)

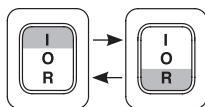

Медленно переключите режимы Вперёд-Реверс несколько раз.

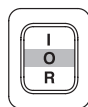

Переключите в положение Выкл. (0)



Извлеките из слота застрявшие листы бумаги



Нажмите и удерживайте кнопку Реверс (R)

*Световые индикаторы

- (Зелёный) - готовность к работе
- (Красный) - Проверьте правильность установки режущего блока
- (Красный) - Подождите 20 минут, пока мотор остынет

RT-12C ПОИСК И УСТРАНЕНИЕ НЕИСПРАВНОСТЕЙ

- * (Красный) - Застряла бумага: Отключите шредер (0) и опустошите корзину
Установите корзину обратно и следуйте приведённым ниже действиям

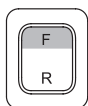

Нажмите и удерживайте кнопку Турбо (F)

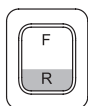

Нажмите и удерживайте кнопку Реверс (R)



Извлеките из слота застрявшие листы бумаги

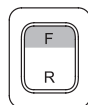

Нажмите и удерживайте кнопку Турбо (F)
Если не удалось извлечь бумагу, повторите процедуру

*Световые индикаторы

- (Зелёный) - готовность к работе
- (Жёлтый) - Режим Сна
- (Красный) - Проверьте положение выдвижной корзины
- (Красный) - Подождите 20 минут, пока мотор остынет

ОСОБЕННОСТИ

Уничтожитель бумаг с перекрёстной резкой (RT-8C) предназначен для уничтожения:

Бумаги, пластиковых кредитных карт, бумаг с степлерными и тонкими канцелярскими скрепками.

Уничтожители бумаг с перекрёстной резкой (RT-12C/RT-14C) предназначен для уничтожения:

Бумаги, CD/DVD дисков, пластиковых кредитных карт, бумаг с степлерными и тонкими канцелярскими скрепками.

Запрещается уничтожать:

RT-8C Клейкие листочки, CD/DVD диски, перфорированную рулонную бумагу, слайды, газету, картон, большие скрепки для бумаги, ламинированную бумагу, папки-файлы, рентгеновские снимки и другие пластиковые изделия, кроме отмеченных выше.

RT-12C/RT-14C: Клейкие листочки, перфорированную рулонную бумагу, слайды, газету, картон, большие скрепки для бумаги, ламинированную бумагу, папки-файлы, рентгеновские снимки и другие пластиковые изделия, кроме отмеченных выше.

ТЕХНИЧЕСКИЕ ХАРАКТЕРИСТИКИ

Модель	RT-8C	RT-12C	RT-14C
Тип резки	перекрёстная	перекрёстная	перекрёстная
Кол-во листов (70/75г)	8*	12*	14*
Размер фрагмента (мм)	3.9x50	3.9x38	3.9x38
Уровень секретности	3	3	3
Ширина приёмного слота (мм)	229	229	229
Уничтожение пласт. карт / DVD	1 / 0	1 / 1	1 / 1
Время непрерывной работы	10	15	10
Время остывания при перегреве	20	20	20
Уровень шума (Дб)	65	65	65
Объём корзины (л)	25.7	26.5	26.5
Гарантия (шредер/ ножи)	1 / 5	1 / 5	1 / 5
Электрическая сеть	220-240В /60Гц/ 2А	220-240В /60Гц/ 4.5А	220-240В /60Гц/ 3.5А

- Более плотная бумага, повышенная влажность или напряжение менее номинального может уменьшить мощность.
- RT-8C Рекомендуемые ежедневные нормы использования: 25-50 циклов уничтожения бумаги; 25 пласт. карт.
- RT-12C/RT-14C Рекомендуемые ежедневные нормы использования: 25-50 циклов уничтожения бумаги; 25 пластиковых карт, 25 CD/DVD дисков.
- Условия работы в офисе в диапазоне температур от 10 до 26 градусов и относительной влажности 40 - 80%.

ИНСТРУКЦИЯ ПО БЕЗОПАСНОСТИ - Прочтите перед началом работы!



- Не подпускайте к шредеру детей и домашних животных. После окончания работы обязательно отключайте шредер.



- Избегайте попадания в шредер одежды, украшений, галстуков, длинных волос. Если посторонний объект попал в него извлеките его используя Реверс (R)



- Не используйте для смазки ножей аэрозоли, смазки на основе нефтепродуктов и другие огнеопасные вещества. Не используйте для очистки шредера баллоны с сжатым воздухом.



- Не работайте на неисправном шредере. Не разбирайте самостоятельно шредер. Не устанавливайте шредер вблизи с источниками тепла или влажности.

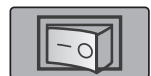

- На шредерах установлен выключатель питания. При работе с уничтожителем выключатель должен находиться в положении Вкл (I) В экстренном случае переключение его в положение Выкл (O) моментально остановит шредер.

- Никогда не дотрагивайтесь руками до ножей.

- Для уничтожения пласт. карт и DVD дисков используйте только специальный слот.

- Обеспечьте свободный доступ к розетке, для возможности лёгкого включения и выключения шредера.

RT-8C ЭКСПЛУАТАЦИЯ

ПРИМЕЧАНИЕ: Для начала работы переведите переключатель питания в положение ON (I)
Шредер активируется на короткое время для очистки ножей.

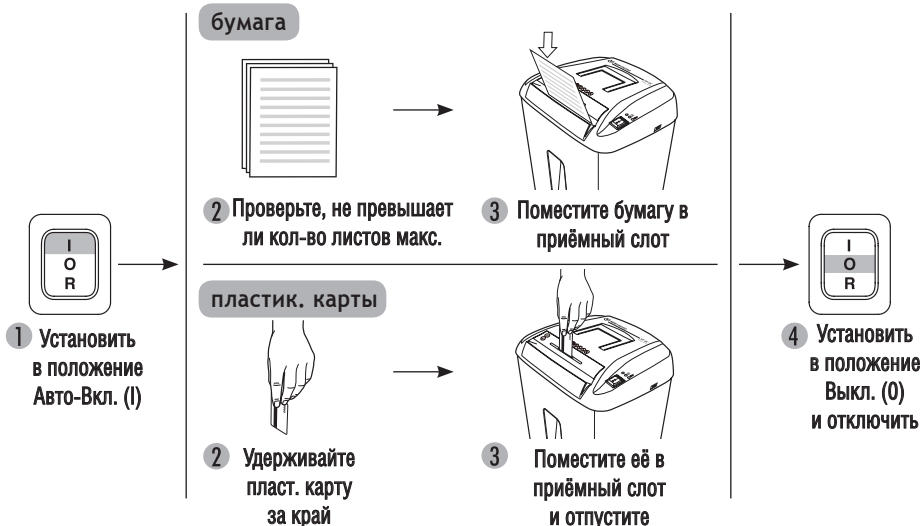

RT-12С ЭКСПЛУАТАЦИЯ

ПРИМЕЧАНИЕ: Шредер активируется на короткое время для очистки ножей.



RT-14С ЭКСПЛУАТАЦИЯ

ПРИМЕЧАНИЕ: Для начала работы переведите переключатель питания в положение ON (I)
Шредер активируется на короткое время для очистки ножей.

