

Декларация о соответствии
Jiangsu New United Office Equipments Co., Ltd
Qianjia Industry Section, Yaoguan Town,
Changzhou, Jiangsu Province, China

Модели ET-20C и ET-15M
соответствуют стандартам:

Директиве, ограничивающей содержание вредных веществ (2006/95/EC)
Директиве на низковольтное оборудование (2006/95/EC)
Европейским стандартам безопасности (EN и IEC):
EN 60950-1:2006+A11+A1
IEC 60950-1:2005+A1 EMC:

EMC: стандартам:
EN 55014-1: 2006+A1
EN 55014-2: 1997+A1+A2
EN 61000-3-2:2006+A1 +A2
EN 61000-3-3:2008



Add: No.6# Yaoguan Qianjia Industrial Section, Changzhou City, China 213011

www.new-united.ru

www.nu-office.com

Jiangsu New United Office Equipment Co., Ltd.

Part No. 600259



Уничтожители бумаг

Elite Series Shredder

ET-20C/ET-15M/ET-26S/ET-10HS

Пожалуйста прочтите инструкцию перед использованием.
Не выбрасывайте: сохраните для дальнейшего использования.

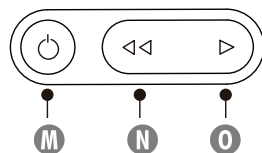
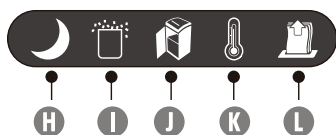
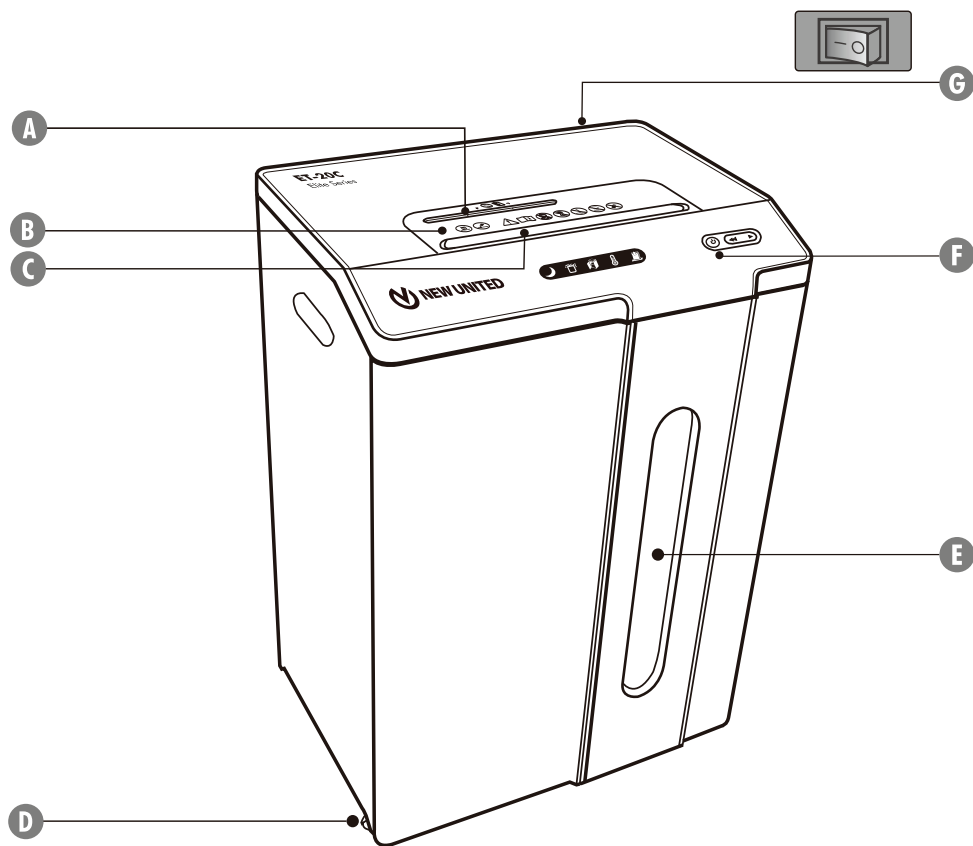

ГАРАНТИЙНЫЕ ОБЯЗАТЕЛЬСТВА

ОГРАНИЧЕННАЯ ГАРАНТИЯ

NEW UNITED гарантирует качество материалов и работоспособность ножей без разрушения в течение 7 лет с даты покупки уничтожителя, при условии правильной эксплуатации.

NEW UNITED даёт гарантию на все остальные части уничтожителя в течение 3 лет с даты покупки уничтожителя. При поломке shreddera в период гарантийного срока, он будет бесплатно починен или заменен на новый. Гарантия не распространяется в случае неправильного использования, плохого обращения или неквалифицированного ремонта.

NEW UNITED не несёт ответственность за последствия неправильного обращения и непредвиденные убытки, относящиеся к этому продукту.

Эта гарантия дает Вам законные права. Продолжительность, сроки и условия этой гарантии действительны в различных странах мира, за исключением стран где они могут быть ограничены местными законами.

Более подробную информацию спрашивайте у продавца.

КРЕПЛЕНИЕ К СТЕНЕ

- Важно:**
1. Пожалуйста прикрепите shredder к стене согласно схеме;
 2. Пользователи не должны отворачивать винты при работающем shreddere.

Размер болта винта - BT4.2 x 58.

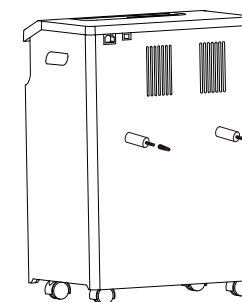
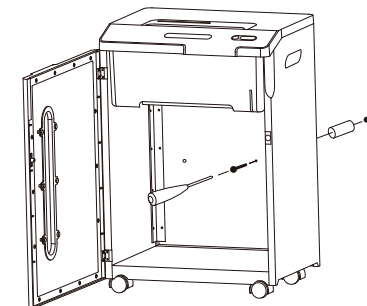

ПОИСК И УСТРАНЕНИЕ НЕИСПРАВНОСТЕЙ

Застыла бумага (горит красный индикатор): Отключите шредер нажав на кнопку (M) Вкл/Выкл. Опустошите корзину, поставьте её на место, закройте дверцу. Далее следуйте процедурам описанным ниже.

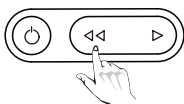

1 Нажмите и удерживайте 1 сек кнопку (N) Reverse (<<)

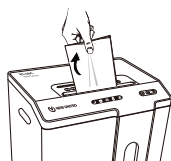

2 Вытяните руками застрявшие листы бумаги

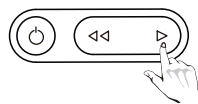

3 Нажмите и удерживайте кнопку (O) Forward. При необходимости повторите

ОБСЛУЖИВАНИЕ / СМАЗКА

Периодически очищайте ножи запуская режим реверса на 1 минуту. Рекомендуется смазывать ножи после каждого опустошения заполненной корзины. Рекомендуется смазывать ножи в случаях:

- Потери мощности
- Изменении звука двигателя, остановках шредера в процессе работы

СЛЕДУЙТЕ ПРИВЕДЁННЫМ НИЖЕ ИНСТРУКЦИЯМ И ПОВТОРИТЕ ИХ ДВАЖДЫ

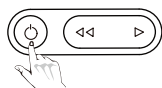

1 Отключите шредер нажав на кнопку (M) Вкл/Выкл



2 Нанесите смазку на ножи

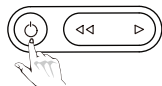

3 Включите шредер нажав на кнопку (M) Вкл/Выкл

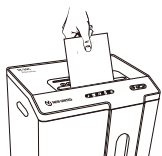

4 Измельчите 1 лист бумаги

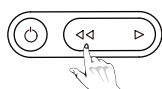

5 Нажмите и удерживайте кнопку (N) Reverse (<<) 2-3 секунды.

УПРАВЛЕНИЕ И ИНДИКАЦИЯ

- | | | |
|---|---|---|
| A Слот для бумаги/ пласт. карт | F Кнопки управления питанием | K Индикатор перегрева (красный) |
| B Предупреждающие символы безопасности | G Выключатель питания | L Индикатор застревания бумаги (красный) |
| C Приёмный слот | H Индикатор готовности /сна (жёлтый) | M Кнопка Вкл/Выкл (ON/OFF) (голубой) |
| D Ролики | I Индикатор полной корзины (красный) | N Reverse (Обратный ход) |
| E Окошко | J Индикатор открытой корзины (красный) | O Forward (Прямой ход) |

ОСОБЕННОСТИ

Уничтожитель бумаг с перекрёстной резкой (ET-20C) предназначен для уничтожения:

Бумаги, пластиковых кредитных карт, лазерных дисков, бумаг со степлерными и тонкими канцелярскими скрепками.

Уничтожитель бумаг с продольной резкой (ET-15M) предназначен для уничтожения:

Бумаги, пластиковых кредитных карт, лазерных дисков, бумаг со степлерными скрепками.

Уничтожитель бумаг с продольной резкой (ET-26S) предназначен для уничтожения:

Бумаги, пластиковых кредитных карт, лазерных дисков, бумаг со степлерными и тонкими канцелярскими скрепками.

Уничтожитель бумаг с перекрёстной резкой (ET-10HS) предназначен для уничтожения:

Бумаги, пластиковых кредитных карт, лазерных дисков, бумаг со степлерными скрепками.

Запрещается уничтожать: Клейкие листочки, перфорированную рулонную бумагу, слайды, газету, картон, большие скрепки для бумаги, ламинированную бумагу, папки-файлы, рентгеновские снимки и другие пластиковые изделия, кроме отмеченных выше.

Модель	ET-20C	ET-15M	ET-26S	ET-10HS
Размер бумажного фрагмента (мм)	3.9 x 38	2 x 8	3.9	1 x 8
Максимальное кол-во листов бумаги (70 гр/м ²) за 1 раз	25*	18*	30*	12*
Оптимальное кол-во листов бумаги (70-80 гр/м ²) за 1 раз	20	15	26	10
Ширина приёмного слота для бумаги (мм)	230	230	230	230
Лазерные диски	1	1	1	1
Пластиковые карты	1	1	1	1
Максимальный рабочий цикл уничтожения бумаги (мин)	30	30	30	30
Уровень шума (Дб)	55	55	55	55
Электрическая сеть	120-230V, 50Hz			

* Более плотная бумага, повышенная влажность или напряжение менее номинального может уменьшить мощность.

Рекомендуемые ежедневные нормы использования: 50-100 циклов уничтожения бумаги; 50 пластиковых карт; 10 лазерных дисков.

Условия работы в офисе в диапазоне температур от 10 до 26 градусов и относительной влажности 40 - 80%.

ВНИМАНИЕ



■ Не подпускайте к shredderу детей и домашних животных. Никогда не дотрагивайтесь руками до ножей. После окончания работы отключайте shredder.



■ Избегайте попадания в shredder одежды, украшений, галстуков, длинных волос. Если посторонний объект попал в него извлеките его используя реверс (REVERSE) **(N)**



■ Не используйте для смазки ножей аэрозоли, смазки на основе нефтепродуктов и другие огнеопасные вещества. Не используйте для очистки shreddera баллоны с сжатым воздухом.



■ Не работайте на неисправном shreddere. Не разбирайте самостоятельно shredder. Не устанавливайте shredder вблизи с источниками тепла или влажности.

■ На shreddерах установлен выключатель питания (G). При работе с уничтожителем выключатель должен находиться в положении ON (I) В экстренном случае переключение выключателя в положение OFF (O) моментально остановит shredder.

■ Обеспечьте свободный доступ к розетке. Для возможности лёгкого включения и выключения shreddera.



Не рекомендуется уничтожать документы с канцелярскими скрепками в shreddere ET-15M.

ОСОБЕННОСТИ ЭКСПЛУАТАЦИИ

ПРИМЕЧАНИЕ: После окончания каждого рабочего цикла, shredder продолжает работать ещё несколько секунд очищая ножи.

ET-15M: Рабочий цикл составляет примерно 30 минут. Период охлаждения двигателя составляет до 45 минут.

ET-20C: Рабочий цикл составляет примерно 30 минут. Период охлаждения двигателя составляет до 45 минут.

ET-26S: Рабочий цикл составляет примерно 30 минут. Период охлаждения двигателя составляет до 45 минут.

ET-10HS: Рабочий цикл составляет примерно 30 минут. Период охлаждения двигателя составляет до 45 минут.

БУМАГА ИЛИ CD/ ПЛАСТИКОВЫЕ КАРТЫ



1 Переведите переключатель питания в положение ON (I)

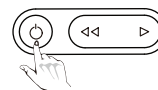

2 Нажмите на кнопку (M) Вкл/Выкл (при активации загорится голубой светодиод)

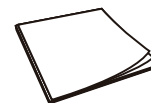

3 Проверьте, не превышает ли кол-во уничтожаемых листов максимальное

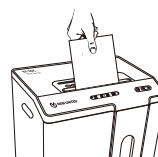

4 Поместите бумагу в приёмный слот и отпустите



5 Держа CD диск за край поместите его в центр приёмного слота и отпустите



6 Держа кредитную карту за край, поместите её в центр приёмного слота и отпустите

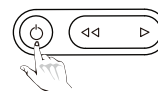

7 После окончания измельчения нажмите на кнопку (M) Вкл/Выкл

ИЛИ



8 При бездействии shredder автоматически переходит в режим сна (загорается жёлтый индикатор)