

Декларация о соответствии  
Jiangsu New United Office Equipments Co., Ltd  
Qianjia Industry Section, Yaoguan Town,  
Changzhou, Jiangsu Province, China

Модели ET-15C и ET-12M  
соответствуют стандартам:

Директиве, ограничивающей содержание вредных веществ (2006/95/EC)  
Директиве на низковольтное оборудование (2006/95/EC)  
Европейским стандартам безопасности (EN и IEC):  
EN 60950-1:2006+A11+A1  
IEC 60950-1:2005+A1 EMC:

EMC: стандартам:

EN 55014-1: 2006+A1  
EN 55014-2: 1997+A1+A2  
EN 61000-3-2:2006+A1 +A2  
EN 61000-3-3:2008



Add: No.6# Yaoguan Qianjia Industrial Section, Changzhou City, China 213011

[www.nu-united.ru](http://www.nu-united.ru)

[www.nu-office.com](http://www.nu-office.com)



Jiangsu New United Office Equipments Co., Ltd.

Part No. 600055

Уничтожитель бумаг  
Elite Series Shredder **ET-15C/ET-12M/ET-20S**

Please read these instructions before use.  
Do not discard: keep for future reference.  
Bitte sorgfältig vor dem Einsatz lesen und

Пожалуйста прочтите инструкцию перед использованием.  
Не выбрасывайте: сохраните для дальнейшего использования.  
BUKU PANDUAAN PEMAKAI

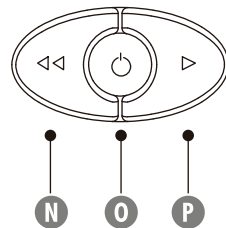
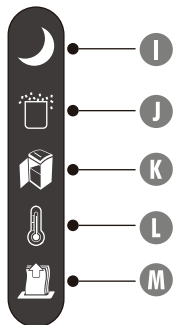
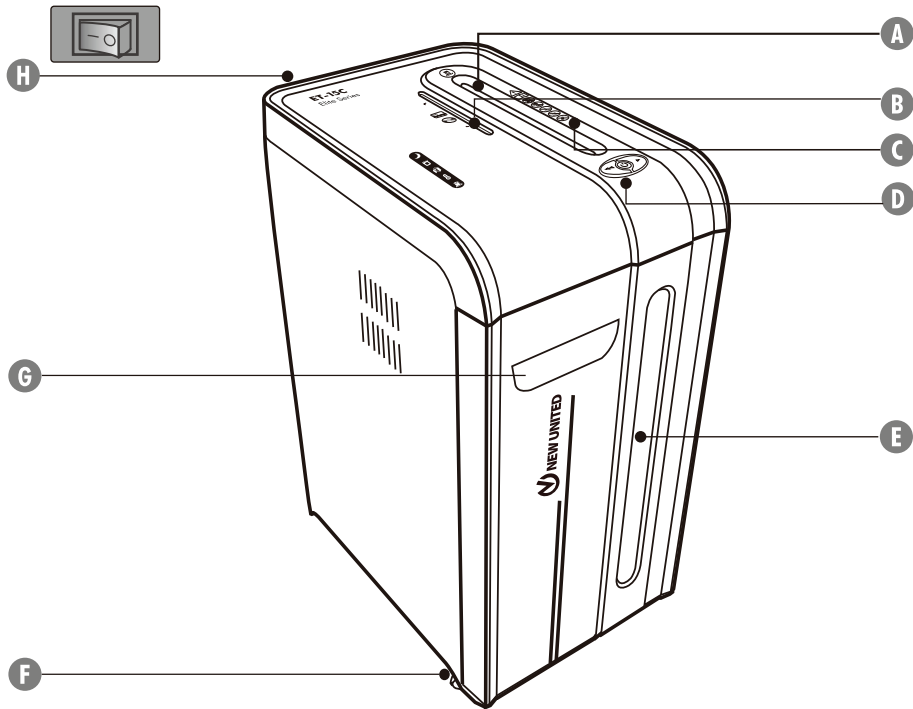

## ГАРАНТИЙНЫЕ ОБЯЗАТЕЛЬСТВА

### ОГРАНИЧЕННАЯ ГАРАНТИЯ

**NEW UNITED** гарантирует качество материалов и работоспособность ножей без разрушения в течение 7 лет с даты покупки уничтожителя, при условии правильной эксплуатации.

**NEW UNITED** даёт гарантию на все остальные части уничтожителя в течение 3 лет с даты покупки уничтожителя. При поломке shreddera в период гарантийного срока, он будет бесплатно починен или заменен на новый. Гарантия не распространяется в случае неправильного использования, плохого обращения или неквалифицированного ремонта.

**NEW UNITED** не несёт ответственность за последствия неправильного обращения и непредвиденные убытки, относящиеся к этому продукту.

Эта гарантия дает Вам законные права. Продолжительность, сроки и условия этой гарантии действительны в различных странах мира, за исключением стран где они могут быть ограничены местными законами.

Более подробную информацию спрашивайте у продавца.

## ПОИСК И УСТРАНЕНИЕ НЕИСПРАВНОСТЕЙ

Застряла бумага (горит красный индикатор): Отключите shredder нажав на кнопку (O) Вкл/Выкл .  
Опустошите корзину, поставьте её на место, закройте дверцу. Далее следуйте процедурам описанным ниже.

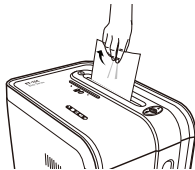
- 1  Нажмите и удерживайте 1 сек кнопку (N) Reverse (◀◀)
- 2  Вытяните руками застрявшие листы бумаги
- 3  Нажмите и удерживайте кнопку (P) Forward. При необходимости повторите

## ОБСЛУЖИВАНИЕ / СМАЗКА

Периодически очищайте ножи запуская режим (N) Reverse на 1 минуту. Рекомендуется смазывать ножи после каждого опустошения заполненной корзины. Рекомендуется смазывать ножи в случаях:

- Потери мощности
- Изменении звука двигателя, остановках shredder в процессе работы

## СЛЕДУЙТЕ ПРИВЕДЁННЫМ НИЖЕ ИНСТРУКЦИЯМ И ПОВТОРИТЕ ИХ ДВАЖДЫ

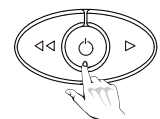

- 1 Отключите shredder нажав на кнопку (O) Вкл/Выкл

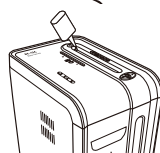

- 2 Нанесите смазку на ножи

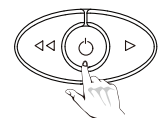

- 3 Включите shredder нажав на кнопку (O) Вкл/Выкл

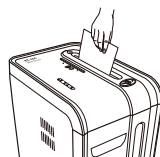

- 4 Измельчите 1 лист бумаги

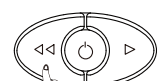

- 5 Нажмите и удерживайте кнопку (N) Reverse (◀◀) 2-3 секунды.

## УПРАВЛЕНИЕ И ИНДИКАЦИЯ

- |   |   |   |
|---|---|---|
| <b>A</b> Слот для бумаги                      | <b>G</b> Выдвижная корзина                    | <b>L</b> Индикатор перегрева (красный)          |
| <b>B</b> Слот для CD/ Пласт. карт             | <b>H</b> Выключатель питания                  | <b>M</b> Индикатор застревания бумаги (красный) |
| <b>C</b> Предупреждающие символы безопасности | <b>I</b> Индикатор готовности /сна (жёлтый)   | <b>N</b> Reverse (Обратный ход)                 |
| <b>D</b> Кнопки управления питанием           | <b>J</b> Индикатор полной корзины (красный)   | <b>O</b> Кнопка Вкл/Выкл (ON/OFF) (голубой)     |
| <b>E</b> Окошко                               | <b>K</b> Индикатор открытой корзины (красный) | <b>P</b> Forward (Прямой ход)                   |
| <b>F</b> Ролики                               |   |   |

## ОСОБЕННОСТИ

**Уничтожитель бумаг с перекрёстной резкой (ET-15C) предназначен для уничтожения:**

Бумаги, пластиковых кредитных карт, лазерных дисков, бумаг со степлерными и тонкими канцелярскими скрепками.

**Уничтожитель бумаг с перекрёстной резкой (ET-12M) предназначен для уничтожения:**

Бумаги, пластиковых кредитных карт, лазерных дисков, бумаг со степлерными скрепками.

**Уничтожитель бумаг с продольной резкой (ET-20S) предназначен для уничтожения:**

Бумаги, пластиковых кредитных карт, лазерных дисков, бумаг со степлерными и тонкими канцелярскими скрепками.

Модель	ET-15C	ET-12M	ET-20S
Размер бумажного фрагмента (мм)	3,9 x 38	2 x 8	3,9
Максимальное кол-во листов бумаги ( 70 гр/м <sup>2</sup> ) за 1 раз	20*	15*	24*
Оптимальное кол-во листов бумаги ( 70-80 гр/м <sup>2</sup> ) за 1 раз	15	12	20
Ширина приёмного слота для бумаги (мм)	230	230	230
Лазерные диски	1	1	1
Пластиковые карты	1	1	1
Максимальный рабочий цикл уничтожения бумаги (мин)	20	20	20
Уровень шума (Дб)	55	55	55
Электрическая сеть	120-230V, 50Hz		

\* Более плотная бумага, повышенная влажность или напряжение менее номинального может уменьшить мощность.

Рекомендуемые ежедневные нормы использования: 50-100 циклов уничтожения бумаги; 50 пластиковых карт; 10 лазерных дисков.

Условия работы в офисе в диапазоне температур от 10 до 26 градусов и относительной влажности 40 - 80%.

## ВНИМАНИЕ

### ИНСТРУКЦИЯ ПО БЕЗОПАСНОСТИ - Прочсть перед началом работы!



■ Не подпускайте к shredderу детей и домашних животных. Никогда не дотрагивайтесь руками до ножей. После окончания работы отключайте shredder.

■ На shreddерах установлен выключатель питания. При работе с уничтожителем выключатель (H) должен находиться в положении ON ( I ) В экстренном случае переключение выключателя в положение OFF ( 0 ) моментально остановит shredder.



■ Избегайте попадания в shredder одежды, украшений, галстуков, длинных волос. Если посторонний объект попал в него извлеките его используя реверс (REVERSE) ( N )

■ Обеспечте свободный доступ к розетке. Для возможности лёгкого включения и выключения shreddера.



■ Не используйте для смазки ножей аэрозоли, смазки на основе нефтепродуктов и другие огнеопасные вещества. Не используйте для очистки shreddера баллоны с сжатым воздухом.



■ Не рекомендуется уничтожать документы с канцелярскими скрепками в shreddере ET-12M .



■ Не работайте на неисправном shreddере. Не разбирайте самостоятельно shredder. Не устанавливайте shredder вблизи с источниками тепла или влажности.

### ОСОБЕННОСТИ ЭКСПЛУАТАЦИИ

**ПРИМЕЧАНИЕ:** После окончания каждого рабочего цикла, shredder продолжает работать ещё несколько секунд очищая ножи.

**ET-15C:** Рабочий цикл составляет примерно 20 минут. Период охлаждения двигателя составляет до 45 минут.

**ET-12M:** Рабочий цикл составляет примерно 20 минут. Период охлаждения двигателя составляет до 45 минут.

**ET-20S:** Рабочий цикл составляет примерно 20 минут. Период охлаждения двигателя составляет до 45 минут.

### БУМАГА ИЛИ CD/ ПЛАСТИКОВЫЕ КАРТЫ



1 Переведите переключатель питания (H) в положение ON ( I )

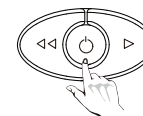

2 Нажмите на кнопку (0) Вкл/Выкл (при активации загорится голубой светодиод)

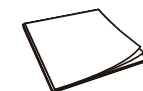

3 Проверьте, не превышает ли кол-во уничтожаемых листов максимальное

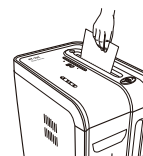

4 Поместите бумагу в приёмный слот и отпустите

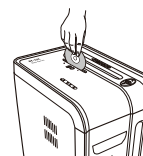

5 Держа CD диск за край поместите его в центр приёмного слота и отпустите

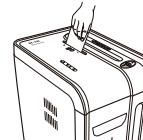

6 Держа кредитную карту за край, поместите её в центр приёмного слота и отпустите

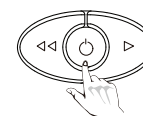

7 После окончания измельчения нажмите на кнопку (0) Вкл/Выкл

**ИЛИ**



8 При бездействии shredder автоматически переходит в режим сна (загорается жёлтый индикатор)