



РУКОВОДСТВО ПОЛЬЗОВАТЕЛЯ
МФУ Катюша серии M133





**Руководство
пользователя
МФУ Катюша серии М133**

© 2024 «Катюша Принт»

Все права защищены. Данное руководство пользователя предназначено только для ознакомления. Любая информация, содержащаяся в руководстве, может быть изменена без предупреждения.

Компания «Катюша Принт» не несет ответственности за какие бы то ни было убытки, прямые или косвенные, вызванные использованием данного руководства или связанные с ним.

Содержание

1. Общие сведения	7
1.1. Введение	9
1.2. Обозначения в руководстве пользователя	9
1.3. Информация по мерам безопасности.....	10
1.4. Уведомления.....	11
1.4.1. Лазерное излучение	11
1.4.2. Электромагнитная совместимость.....	11
1.4.3. Конденсат	11
1.5. Меры предосторожности при использовании устройства	12
1.6. Обращение с расходными материалами	12
1.7. Вентиляция (проветривание)	13
1.8. Утилизация использованной батареи.....	13
2. Обзор МФУ и его основные функции	14
2.1. Внешний вид МФУ	14
2.1.1. Передняя сторона.....	14
2.1.2. Задняя сторона	15
2.1.3. Поставляемые компоненты.....	16
2.2. Панель управления	17
2.2.1. Функции элементов управления	17
2.2.2. ЖК-дисплей и строка состояния	18
2.3. Основные функции	20
2.3.1. Копирование	20
2.3.1.1. Базовые функции копирования	20
2.3.1.2. Множественное копирование	20
2.3.1.3. Комбинированное копирование (несколько страниц на один лист).....	20
2.3.1.4. Двустороннее копирование (две страницы на один лист).....	20
2.3.1.5. Копирование удостоверения личности/визитной карточки.....	20
2.3.2. Сканирование.....	21
2.3.2.1. Сканирование с компьютера.....	21
2.3.2.2. Сканирование с базового блока МФУ.....	21
2.3.3. Печать.....	21
2.3.3.1. Печать с компьютера	21
3. Подготовка МФУ к использованию	22
3.1. Размещение устройства.....	22
3.2. Подготовка и установка печатающего картриджа	23
3.3. Подготовка выходного лотка.....	26
3.4. Загрузка бумаги для печати.....	27
3.4.1. Загрузка в основной лоток	27

3.4.2.	Загрузка в многофункциональный лоток	30
3.5.	Подключение кабеля питания.....	32
3.6.	Подключение к проводной сети	33
3.7.	Включение устройства.....	33
3.8.	Выбор страны.....	34
3.9.	Получение IP-адреса устройства по умолчанию	34
3.10.	Установка даты и времени.....	35
3.11.	Установка драйверов принтера и сканера (для Windows)	36
3.11.1.	Подключение МФУ к компьютеру по USB-кабелю	36
3.11.2.	Подключение МФУ к компьютеру по сети	37
3.12.	Изменение IP-адреса устройства в проводной сети.....	40
3.13.	Изменение IP-адреса устройства в беспроводной сети.....	41
3.14.	Удаление драйверов принтера и сканера	43
3.15.	Указание SMTP-сервера.....	43
3.16.	Создание места назначения файла в сети.....	45
3.17.	Создание адресной книги.....	46
4.	Выполнение основных операций на МФУ	48
4.1.	Загрузка бумаги	48
4.1.1.	Загрузка бумаги в АПД.....	48
4.1.2.	Размещение документов на стекле экспонирования	50
4.1.3.	Ориентация бумаги на стекле экспонирования	50
4.2.	Копирование	51
4.2.1.	Копирование документов.....	51
4.2.2.	Двустороннее копирование документов	52
4.2.3.	Копирование удостоверения личности/визитной карточки	54
4.3.	Сканирование документов.....	56
4.3.1.	Сканирование для отправки по электронной почте.....	56
4.3.2.	Сканирование на серверы CIFS/FTP	57
4.3.3.	Сканирование на USB-накопитель	58
5.	Настройка пунктов назначения и управление ими	60
5.1.	Настройка адресной книги	60
5.1.1.	Добавление нового адресата	60
5.1.2.	Изменение данных имеющегося адресата.....	61
5.1.3.	Удаление адресата.....	62
5.1.4.	Добавление новой группы	63
5.1.5.	Изменение состава группы	64
5.1.6.	Удаление существующей группы.....	64
5.1.7.	Настройка клавиши быстрого доступа	65
5.1.8.	Изменение клавиши быстрого доступа	66
5.1.9.	Удаление клавиши быстрого доступа.....	66
5.1.10.	Импорт внешней адресной книги	67
5.1.11.	Экспорт адресной книги.....	68
5.2.	Настройка места назначения файла.....	69
5.2.1.	Добавление нового места назначения файла	69

5.2.2.	Изменение места назначения файла	70
5.2.3.	Удаление места назначения файла	70
6.	Настройка параметров МФУ	71
6.1.	Настройка параметров с панели управления.....	71
6.2.	Настройка параметров с веб-страницы	72
6.2.1.	Параметры для настройки	73
6.2.1.1.	Состояние	73
6.2.1.2.	Сеть.....	74
6.2.1.3.	Системные настройки	76
6.2.1.4.	Настройки функции копирования документов	77
6.2.1.5.	Настройки функции копирования удостоверения личности	77
6.2.1.6.	Настройки функции сканирования	78
6.2.1.7.	FTP/CIFS-сервер	78
6.2.1.8.	Адресная книга.....	78
6.2.2.	Обновление программного обеспечения устройства	79
7.	Настройка параметров драйвера принтера.....	80
7.1.	Отображение диалогового окна [Настройка печати] (для Windows).....	80
7.2.	Настройка параметров	81
7.2.1.	Вкладка [Базовая]	81
7.2.2.	Вкладка [Бумага]	83
7.2.3.	Вкладка [Макет]	84
7.2.4.	Вкладка [Подложки]	85
7.2.4.1.	Создание новой текстовой подложки	86
7.2.4.2.	Редактирование текстовой подложки.....	87
7.2.4.3.	Удаление текстовой подложки.....	87
7.2.4.4.	Создание изображения новой подложки	88
7.2.4.5.	Редактирование изображения подложки.....	89
7.2.4.6.	Удаление изображения подложки	89
7.2.5.	Вкладка [Двусторонняя печать]	90
7.2.6.	Вкладка [Дополнительно].....	91
8.	Печать документов с мобильного устройства	92
8.1.	Подготовка.....	92
8.2.	Печать файла с мобильного устройства Android	94
8.3.	Изменение настроек печати	97
8.4.	Печать файла с мобильного устройства iOS.....	98
9.	Использование устройства в качестве сканера	100
9.1.	Запуск сканирования из приложения Katusha scan tool.....	100
9.2.	Настройки функции сканирования	102
10.	Обслуживание МФУ.....	108
10.1.	Очистка стекла экспонирования	108
10.2.	Очистка элементов АПД.....	109
10.3.	Очистка разделительной площадки основного лотка	109
10.4.	Очистка фотобарабана.....	110
10.5.	Очистка тракта прохождения бумаги.....	111

10.6. Очистка инфракрасных датчиков.....	112
10.7. Очистка датчика наличия бумаги	112
10.8. Устранение замятия бумаги в АПД.....	113
10.9. Замена модуля разделительной площадки АПД	114
10.10. Замена картриджа с тонером	114
10.10.1. Извлечение картриджа с тонером	114
10.10.2. Установка картриджа с тонером	116
10.11. Замена картриджа с барабаном	118
10.11.1. Извлечение картриджа с барабаном	118
10.11.2. Установка картриджа с барабаном.....	119
11. Определение и устранение неисправностей.....	120
11.1. Оценка состояния МФУ с помощью программы мониторинга	120
11.1.1. Открытие диалогового окна программы мониторинга	120
11.1.2. Получение сведений о состоянии МФУ	121
11.1.3. Настройка параметров мониторинга.....	122
11.2. Сброс предупреждения или ошибки.....	122
11.3. Устранение проблем с изображением	129

1. Общие сведения

В этом руководстве пользователя подробно описано, как правильно использовать и обслуживать устройство для поддержания его в рабочем состоянии.

Перед использованием устройства внимательно прочитайте руководство. Это необходимо для обеспечения безопасной и правильной эксплуатации устройства. Держите это руководство рядом с устройством для дальнейшего использования.

ТРЕБОВАНИЯ БЕЗОПАСНОСТИ

При использовании устройства обязательно соблюдайте нижеперечисленные инструкции.

Предупреждение

Несоблюдение этих инструкций может привести к смерти или серьезной травме.

- Вставляйте шнур питания непосредственно в розетку на стене. Не используйте удлинитель.
- Если кабель питания или вилка изношены или повреждены, аккуратно отключите вилку от розетки.
- Во избежание поражения электрическим током или воздействия лазерного излучения не извлекайте блоки устройства и не снимайте крышки, не указанные в руководстве пользователя.
- Отключайте питание и вынимайте вилку из розетки в следующих ситуациях:
 - если что-то пролилось на устройство;
 - при ожидании выполнения заявки на обслуживание или ремонт устройства;
 - при повреждении крышки устройства.
- В случае утилизации свяжитесь с продавцом устройства, чтобы использовать надлежащее место сбора утилизируемых отходов.
- Если в течение длительного времени, а также в нерабочее время устройство не используется, то необходимо отключить электропитание. В противном случае может произойти внезапное возгорание.

Предостережение

Несоблюдение этих инструкций может привести к серьезным либо легким травмам или материальному ущербу.

- Защищайте устройство от влаги или сырости, в том числе дождя, снега и т.д.
- Перед перемещением устройства отключите шнур питания от розетки на стене. Будьте осторожны, чтобы не повредить шнур питания во время перемещения устройства.
- Не тяните за кабель, когда отключаете шнур питания от настенной розетки. Обязательно отключайте за вилку.

- Следите за тем, чтобы канцелярские скрепки, скобки или другие небольшие металлические предметы не попали внутрь устройства.
- Соблюдайте осторожность, чтобы избежать несчастных случаев при обслуживании внутренней части устройства, включая устранение замятия бумаги, очистку внутренней части устройства и т.д.
- Не выбрасывайте устройство или расходные материалы в места утилизации бытовых отходов. В случае утилизации устройства свяжитесь с продавцом, используйте надлежащее место утилизации.
- Внутренняя часть устройства может сильно нагреваться. Не прикасайтесь к частям устройства с надписью «Внимание! Высокая температура и давление» или «CAUTION HIGH TEMPERATURE» на прикрепленной этикетке или поверхности рядом с нагревающейся деталью. В противном случае это может привести к ожогу.
- Устройство соответствует современным стандартам качества и производительности. Рекомендуется использовать только оригинальные детали, приобретенные у авторизованного дистрибьютора.

ПЕРЕД ИСПОЛЬЗОВАНИЕМ

В этом руководстве пользователя подробно описано, как правильно использовать устройство и как его ремонтировать, чтобы всегда поддерживать в рабочем состоянии и способствовать, таким образом, оптимизации и повышению эффективности офисной работы вашей компании.

Внимательно прочитайте руководство пользователя перед использованием устройства и держите его под рукой. Для безопасного и правильного применения устройства обязательно прочитайте предупреждения о его безопасном использовании до начала работы с ним.

ЗАПРЕТ И ОГРАНИЧЕНИЕ НА КОПИРОВАНИЕ

Копирование или печать материалов, запрещенных для воспроизведения законодательством, не допускается. Любое воспроизведение банковских валют, гербовых марок, облигаций, сертификатов акций, векселей, чеков, паспортов, водительских прав, как правило, является незаконным и запрещено местным законодательством.

Литературные произведения, защищенные авторским правом, такие как книги, рисунки, иллюстрации, карты, чертежи и фотографии, могут быть скопированы и использованы для личного или домашнего использования и в том же объеме. В остальных случаях это запрещено законом.

Приведенные выше сведения являются примерными, а не исчерпывающими. Мы не несем ответственности ни за точность, ни за полноту приведенных выше сведений. В случае сомнений обратитесь за юридической консультацией в вашем регионе, чтобы узнать, разрешены ли копирование или печать определенных материалов.

1.1. Введение

Данное руководство пользователя содержит подробные пояснения и указания по эксплуатации и использованию многофункциональных устройств Катюша серии М133.

Вся информация, изложенная в данном руководстве, может быть использована для всех устройств указанной модели, если это не оговорено специально с указанием модели, для которой информация может быть применена.

Перед использованием устройства внимательно прочитайте руководство. Это необходимо для безопасной и правильной эксплуатации устройства. Держите это руководство рядом с устройством, чтобы быстро воспользоваться им в случае необходимости.

Важно

Детали руководства пользователя могут быть изменены без предварительного уведомления. В любом случае производитель не несет ответственности за прямые и/или косвенные убытки или ущерб, вызванные результатами использования или эксплуатации продукта, а также за результаты, возникшие в результате небрежности пользователя.

Примечание

- Руководство пользователя может содержать описания, отличные от фактического устройства.
- Некоторые опции могут быть недоступны в некоторых странах.
- Для получения подробной информации обратитесь в местный офис продаж/дистрибьютора.
- В данном руководстве пользователя используются две разные единицы измерения длины: миллиметры и дюймы.

1.2. Обозначения в руководстве пользователя

В данном руководстве используются следующие обозначения:

Предупреждение

Содержит важные инструкции по технике безопасности. Несоблюдение этих инструкций может привести к серьезным травмам или смерти. Внимательно прочитайте эти примечания для безопасной эксплуатации МФУ.

Предостережение

Содержит важные инструкции по технике безопасности. Несоблюдение этих инструкций может привести к легким травмам, повреждению МФУ и (или) сопутствующему материальному ущербу. Обязательно прочитайте эти примечания для безопасной эксплуатации МФУ.

Важно

Показывает необходимую информацию, которую пользователь должен знать перед использованием устройства. Содержит важные сведения по использованию устройства, а также объяснение причин застревания бумаги, возможного повреждения оригиналов или возможной потери данных. Обязательно прочитайте эти пояснения.

Примечание

Содержит дополнительные объяснения функций МФУ и описывает необходимые параметры для использования этих функций, а также содержит инструкции по устранению ошибок пользователя.

[]

Указывает на сообщения или меню, которые появляются на ЖК-дисплее МФУ.

[]

Указывает названия каждой функциональной клавиши на панели управления МФУ.

1.3. Информация по мерам безопасности

Предостережение

В устройстве используются лазерные технологии. Использование элементов управления, регулировок или выполнение процедур, отличных от указанных в данном руководстве, может привести к опасному для здоровья и жизни облучению.

В устройстве используется метод нагрева печатного носителя, так что при нагревании из носителя может выделяться газ. Чтобы предотвратить выброс вредных газов, следует изучить информацию о печатных носителях, предоставляемую их изготовителем.

Предостережение

Внутренние части устройства могут сильно нагреваться. Не прикасайтесь к ним, пока они не остынут, чтобы избежать ожогов от нагретых частей устройства.

Предостережение

Во избежание травм персонала или повреждения устройства перед перемещением МФУ необходимо следовать приведенным ниже инструкциям. Отключите электропитание выключателем, а затем отсоедините шнур питания от электрической розетки. Перед перемещением МФУ отсоедините и освободите все шнуры и кабели.

Предостережение

Приступайте к обслуживанию устройства только после его выключения и отсоединения шнура питания от розетки. Если необходимо получить доступ к системной плате, установить оборудование или дополнительные устройства, то выключите, а уже после обслуживайте МФУ. Если МФУ подключено к какому-то другому устройству, выключите МФУ и отсоедините от него кабели.

Предостережение

Это устройство было разработано, протестировано и одобрено в соответствии со строгими требованиями международных стандартов безопасности. Некоторые функции устройства могут не работать при использовании неоригинальных запасных частей и комплектующих деталей. Производитель МФУ не несет ответственности за использование каких-либо запасных частей от других устройств и производителей.

Предостережение

Не скручивайте, не сгибайте, не наступайте и не кладите на шнур питания тяжелые предметы. Будьте осторожны с поврежденным или натянутым шнуром питания. Не допускайте заземления шнура питания такими объектами, как мебель или стены. Неправильное использование шнура питания может привести к возгоранию или поражению электрическим током. Регулярно проверяйте шнур электропитания. Для проверки необходимо вынуть шнур из розетки. Для выполнения видов обслуживания или ремонта, не указанных в данном руководстве пользователя, обратитесь в сервисную службу.

Предостережение

Отсоедините шнур питания и все кабели, подключенные к устройству, чтобы предотвратить поражение электрическим током при очистке наружных частей МФУ.

Предупреждение

Перед перемещением МФУ обязательно отключайте шнур питания от розетки. Для перемещения устройства необходимо не менее двух человек. При перемещении устройства держитесь за ручки, расположенные в нижней части устройства.

1.4. Уведомления

1.4.1. Лазерное излучение

Это устройство сертифицировано как лазерное изделие класса 1, соответствующее требованиям IEC 60825-1. Лазерные изделия класса 1 не представляют опасности. Лазерное излучение в МФУ полностью блокируется защитными кожухами и крышками и не может проникать наружу при условии правильной эксплуатации устройства.

1.4.2. Электромагнитная совместимость

Это устройство соответствует классу В (соответствует требованиям, предъявляемым к устройствам, используемым в жилых помещениях).

1.4.3. Конденсат

При резких изменениях температуры окружающей среды могут образовываться мелкие капли влаги внутри и снаружи устройства. Вытрите конденсат с внешней поверхности, а также подождите, пока конденсат внутри аппарата высохнет.

1.5. Меры предосторожности при использовании устройства

Вставьте шнур питания в правильно заземленную розетку, расположенную рядом с МФУ в легкодоступном месте. Не используйте и не размещайте устройство в среде с высоким уровнем влажности.

Предупреждение

- Блок термозакрепления и область вокруг него сильно нагреваются во время работы устройства. Не прикасайтесь к блоку термозакрепления при устранении замятия бумаги или осмотре внутренних частей устройства. Это может вызвать ожоги.
- Не допускайте попадания тонера в глаза, нос или рот при устранении замятия бумаги или замене картриджа с тонером. Если тонер попал в глаза, нос или рот, промойте их чистой водой и обратитесь к врачу.
- Не допускайте попадания тонера на вашу кожу или одежду. При попадании тонера на кожу или одежду смойте его холодной водой. При использовании горячей воды тонер может остаться.
- При наличии замятия бумаги внутри МФУ тщательно извлеките бумагу. Остатки бумаги внутри устройства могут стать причиной возгорания. Если бумага прилипла к невидимой или труднодоступной зоне, во избежание травмы не пытайтесь ее достать, а обратитесь за помощью в сервисную службу.
- Используйте МФУ только для функций, описанных в данном руководстве.
- Используйте устройство в местах с хорошей вентиляцией. Если МФУ используется в помещении с плохой вентиляцией, это может нанести вред вашему здоровью. Регулярно проветривайте помещение.
- Не загораживайте вентиляционные отверстия. Неправильное охлаждение может привести к перегреву внутри устройства и, как следствие, к неисправностям.
- Обычно новое устройство выделяет мало озона. Тем не менее, обеспечьте хорошую вентиляцию при первом использовании устройства. Если МФУ работает в течение длительного времени, не следует долго находиться рядом с работающим устройством.

1.6. Обращение с расходными материалами

Не утилизируйте МФУ и расходные материалы так же, как обычный мусор. Утилизация отработанных расходных материалов должна производиться в порядке, установленном в соответствии с местными экологическими стандартами.

Предостережение

Не сжигайте картриджи с тонером (тонер-картриджи) и картриджи с барабаном (драм-картриджи). Остаток тонера может стать причиной сильного возгорания или ожогов.

Предупреждение

Не вскрывайте тонер-картриджи или другие расходные материалы с тонером. Не допускайте попадания тонера в глаза, нос или на кожу. Храните тонер в недоступном для детей месте. Если на кожу попал тонер, смойте его проточной холодной водой с мылом.

Важно

- Не прикасайтесь к поверхности фотобарабана внутри драм-картриджа и не подвергайте ее воздействию прямых солнечных лучей. Это может снизить качество печати.
- Не храните и не оставляйте картриджи с барабаном и картриджи с тонером в перевернутом или наклонном состоянии. Это может снизить качество печати.
- Не разбирайте картриджи с барабаном и картриджи с тонером.
- Не подвергайте драм-картриджи и картриджи с тонером механическим воздействиям или вибрации.
- Не распаковывайте драм-картриджи и картриджи с тонером, пока не будете готовы их использовать.

1.7. Вентиляция (проветривание)

Предупреждение

Используйте устройство в местах с хорошей вентиляцией. Если МФУ используется в помещении с плохой вентиляцией, это может нанести вред вашему здоровью. Регулярно проветривайте помещение. Не загораживайте вентиляционные отверстия. Неправильное охлаждение может привести к перегреву внутри устройства и, как следствие, к неисправностям. Обеспечьте хорошую вентиляцию при первом использовании устройства. Если МФУ работает в течение длительного времени, не следует долго находиться рядом с работающим устройством.

1.8. Утилизация использованной батареи

Предупреждение

Для резервной памяти установлены Ni-Mh аккумуляторы. Утилизируйте аккумуляторы безопасным для окружающей среды способом в соответствии с инструкциями производителя. Для замены аккумуляторных батарей обратитесь к квалифицированному специалисту по обслуживанию устройства.

2. Обзор МФУ и его основные функции

2.1. Внешний вид МФУ

2.1.1. Передняя сторона

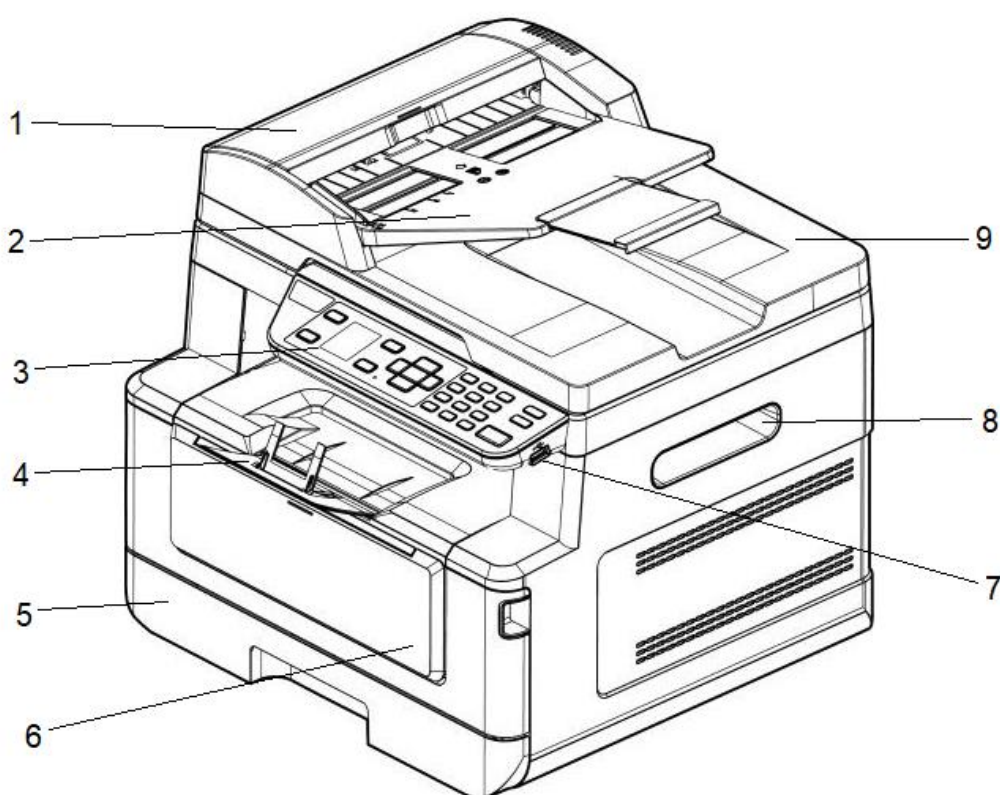

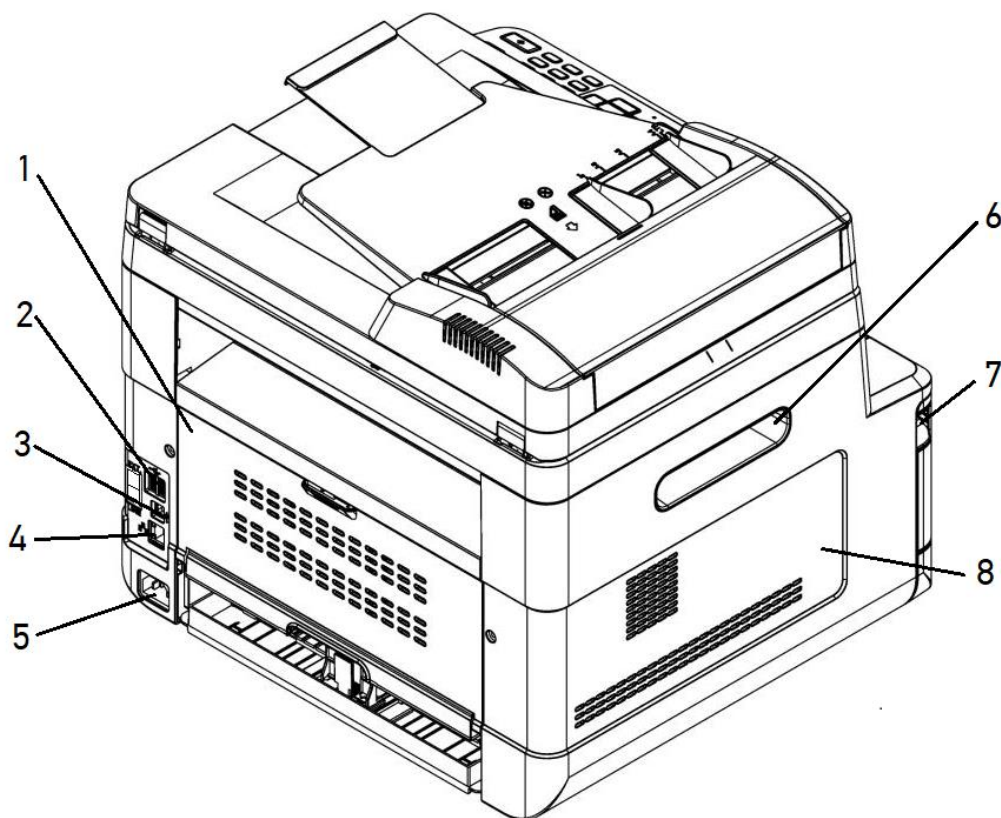

№ поз.	Наименование	№ поз.	Наименование
1.	Крышка АПД (автоподатчика документов)	6.	Многофункциональный лоток (МФЛ)
2.	Подающий лоток АПД	7.	USB-порт
3.	Панель управления	8.	Боковая ручка
4.	Ограничитель выходного лотка	9.	Выходной лоток АПД
5.	Основной лоток		

2.1.2. Задняя сторона

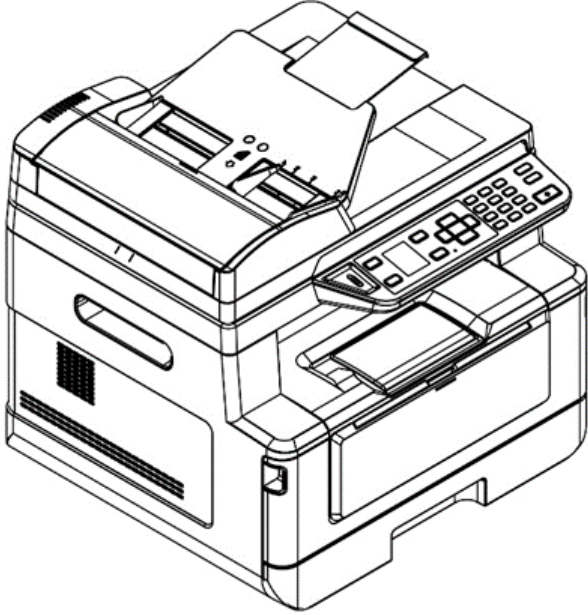
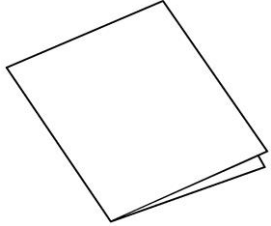

№ поз.	Наименование	№ поз.	Наименование
1.	Задняя крышка	5.	Разъем шнура питания
2.	USB-порт (тип А, для USB-накопителя)	6.	Боковая ручка
3.	USB-порт (тип В, для ПК)	7.	Ручка открывания передней крышки
4.	Сетевой порт	8.	Боковая крышка

2.1.3. Поставляемые компоненты

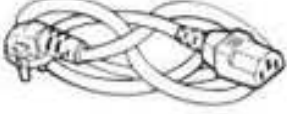
 <p>МФУ</p>	 <p>Руководство по быстрому запуску</p>
 <p>Картридж с тонером (в упаковке)</p>	 <p>USB-кабель</p>  <p>Шнур питания</p>

 **Примечание**

Картридж с барабаном (драм-картридж) установлен в МФУ.

 **Примечание**

Комплектация может отличаться от указанной на рисунке.

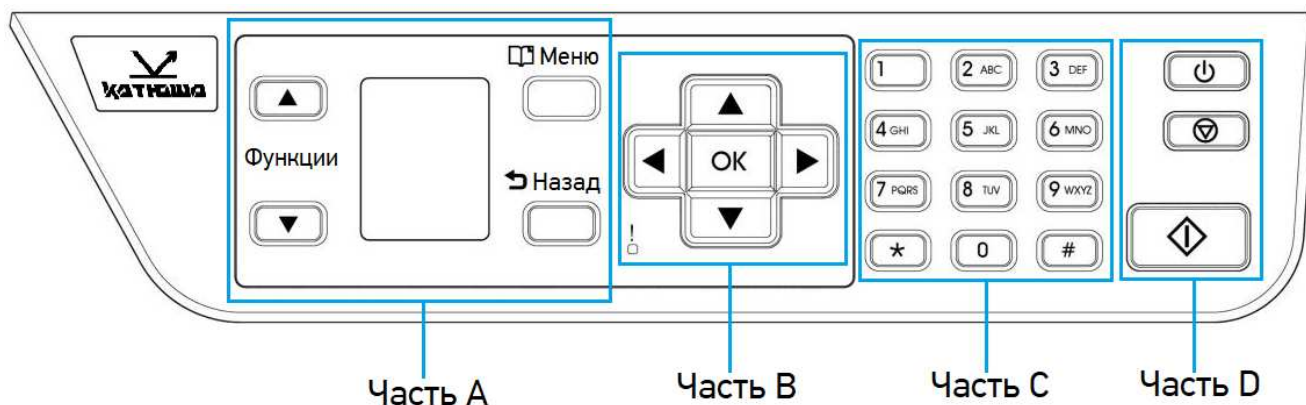

2.2. Панель управления

На панели управления есть один ЖК-дисплей, 24 кнопки и один индикатор, показывающий текущее состояние принтера.



2.2.1. Функции элементов управления





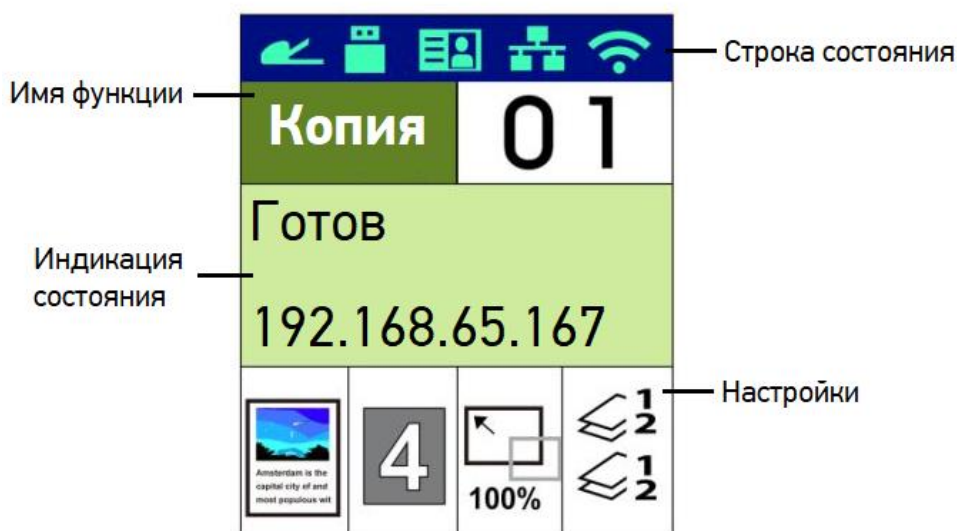

Органы управления	Функции
Часть А	
[Функции] [▲][▼]	Используются для выбора режима работы.
ЖК-дисплей	Используется для отображения информации и предоставления доступа к функциям устройства.
[☐ Меню]	Используется для входа в режим меню.
[↶ Назад]	Используется для возвращения на предыдущий уровень.
Часть В	
[◀]	Используется для прокрутки назад по выбору меню и для удаления текста при его вводе.
[▶]	Используется для прокрутки вперед по выбору меню и для добавления пробела справа при вводе текста.
[OK]	Используется для подтверждения выбора в режиме меню.
[▲][▼]	Используется для отображения или выбора параметра.
Светодиодная индикаторная лампа [!]	Показывает текущее состояние устройства.













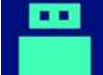

Часть С	
Цифровая/символьная клавиатура	Используется для ввода количества копий и т.п.
Часть D	
	Используется для включения устройства.
	Используется для отмены текущего задания.
	Используется для запуска копирования, сканирования или другого задания.

2.2.2. ЖК-дисплей и строка состояния



Строка состояния:

Элемент	Значение	Цвет светодиодного индикатора/Индикация состояния	
	Режим Wi-Fi		Зеленый значок указывает на успешное подключение.
			Серый значок указывает на состояние получения IP-адреса.
		Нет значка	Нет USB-модуля Wi-Fi.
	Режим точки доступа Wi-Fi		Зеленый значок указывает на успешное подключение.
			Серый значок указывает на состояние получения IP-адреса.
		Нет значка	Нет USB-модуля Wi-Fi.

	Режим Ethernet		Зеленый значок указывает на успешное подключение.
			Серый значок указывает на отсутствие подключения проводного сетевого кабеля.
			Устройству присвоен автоматический IP-адрес, так как DHCP-сервер не работает. Однако, сетевое подключение ограничено только локальной сетью (LAN).
	Режим CSA6		Зеленый значок указывает на успешное подключение.
			Серый значок указывает на отсутствие подключения.
	Режим USB		Зеленый значок указывает на успешное подключение.
			Серый значок указывает на отсутствие подключения.
	Режим автоматической подачи документов		Зеленый значок указывает на наличие бумаги в устройстве автоматической подачи документов.
			Белый значок указывает на отсутствие бумаги в устройстве автоматической подачи документов.
			Серый значок указывает на отсутствие подключения.
	Высокая температура	<p>Слишком высокая температура внутри принтера. Каждая печать на обратной стороне будет остановлена на 6 секунд, а затем печать продолжится.</p> <p>После простоя аппарата в течение 30 минут, когда температура упадет до нормальных значений, значок [Высокая температура] исчезнет.</p>	

2.3. Основные функции

2.3.1. Копирование

2.3.1.1. Базовые функции копирования

Оригиналы различных форматов можно копировать на бумагу различных форматов, поддерживаемых МФУ.

2.3.1.2. Множественное копирование

МФУ позволяет в одном задании напечатать заданное количество копий с однократно отсканированного оригинала.

2.3.1.3. Комбинированное копирование (несколько страниц на один лист)

В зависимости от формата листа на одной странице возможно разместить две или четыре страницы отсканированного оригинала.

2.3.1.4. Двустороннее копирование (две страницы на один лист)

Две страницы отсканированного оригинала можно напечатать на одном листе с двух сторон.

2.3.1.5. Копирование удостоверения личности/визитной карточки

Обе стороны удостоверения личности или визитной карточки можно скопировать на одну страницу.

2.3.2. Сканирование

2.3.2.1. Сканирование с компьютера

С помощью программ, совместимых с TWAIN и WIA, вы можете сканировать оригинал на компьютер. Отсканированный файл передается в прикладную программу и может быть непосредственно отредактирован и сохранен в этой прикладной программе.

2.3.2.2. Сканирование с базового блока МФУ

Используя панель управления, отсканированное изображение можно сохранить на USB-накопителе, напрямую отправить по электронной почте или сохранить на FTP-сервере.

2.3.3. Печать

2.3.3.1. Печать с компьютера

Вы можете использовать МФУ в качестве принтера после установки драйвера на свой компьютер.

3. Подготовка МФУ к использованию

3.1. Размещение устройства

Предупреждение

- Не устанавливайте устройство вблизи обогревателей или кондиционеров.
- Не устанавливайте устройство во влажных или пыльных местах.
- Разместите устройство в отдельном помещении с хорошей вентиляцией.
- Устройство оснащено режимами энергосбережения и ожидания. Оборудование не может достичь состояния нулевого энергопотребления, пока оно не будет подключено к какому-либо внешнему источнику питания.
- Обязательно используйте правильный источник питания переменного тока.
- Сохраните коробку и упаковочные материалы для транспортировки устройства.

Для размещения устройства необходимо рабочее пространство со следующими параметрами:

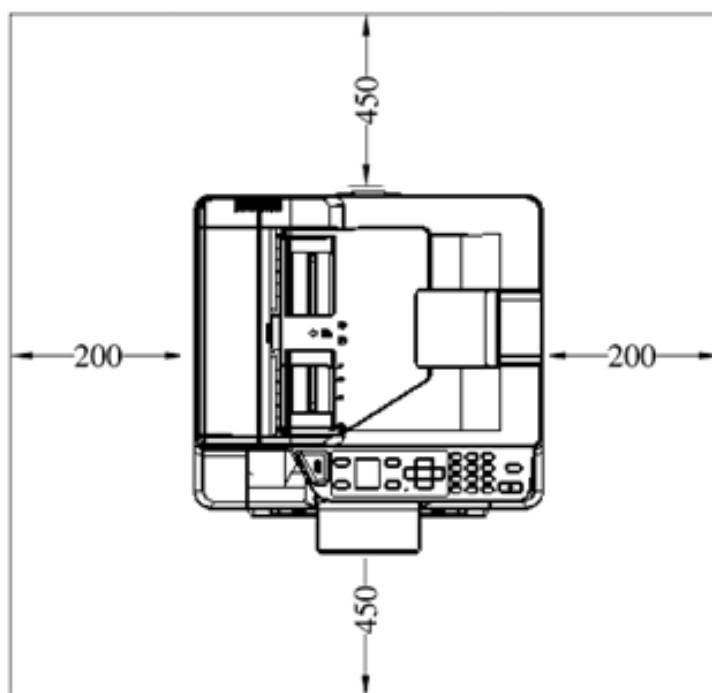

- единицы измерения - мм

3.2. Подготовка и установка печатающего картриджа

Важно

При упаковке устройства картридж с тонером был упакован отдельно от устройства.

Картридж с барабаном установлен внутри устройства.

Снимите упаковку и ленту с картриджа с тонером и ленту с картриджа с барабаном перед их использованием.

Чтобы установить картридж с тонером, выполните следующие действия:

1 Достаньте картридж с тонером из пластикового пакета, снимите с него защитную крышку и вытащите ленту с надписью.



2 Наклоните картридж с тонером 10 раз вправо-влево и вперед-назад, чтобы тонер равномерно распределился внутри картриджа.

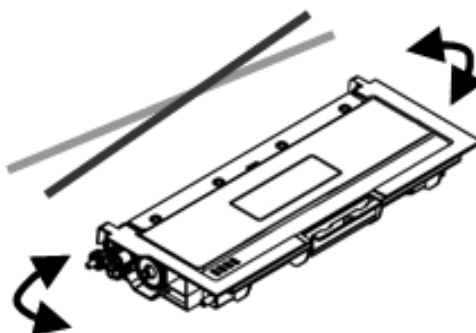

Предостережение

- Будьте осторожны, чтобы не вдохнуть тонер.
- Если тонер попал на одежду или другую ткань, сотрите тонер сухой тканью. Постирайте вещи в холодной воде и высушите на воздухе.
- Чтобы избежать проблем с качеством печати, не прикасайтесь к роликам картриджа с тонером.
- Во избежание повреждения картриджа с тонером не подвергайте его воздействию прямых солнечных лучей более нескольких минут.

3 Откройте переднюю крышку устройства, потянув за ручки с обеих сторон, как показано на рисунке.

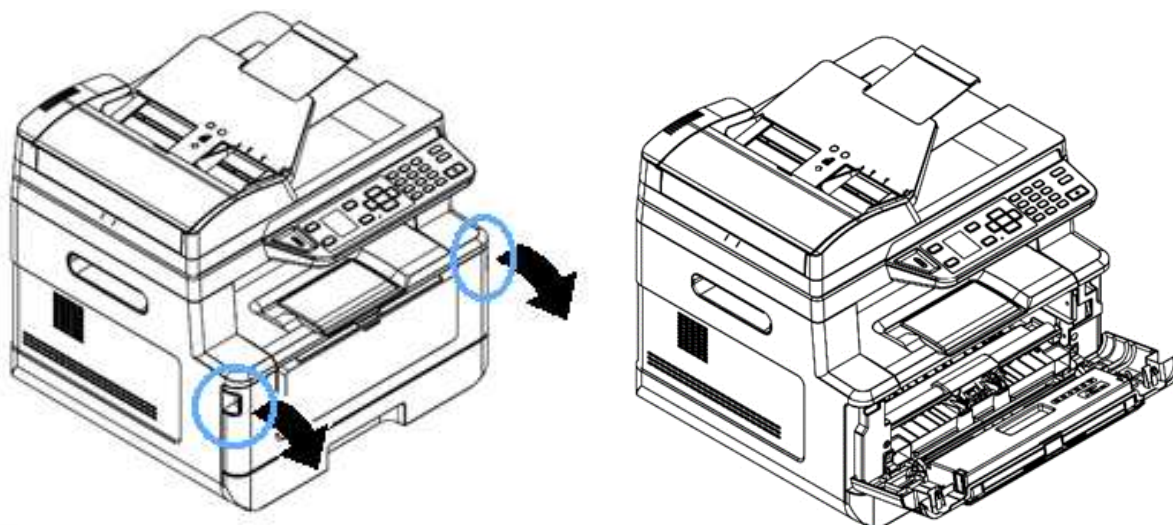

4 Возьмитесь за ручку картриджа с барабаном (драм-картриджа), приподнимите ее (1), потяните на себя (2) и вытащите картридж, как показано на рисунке.

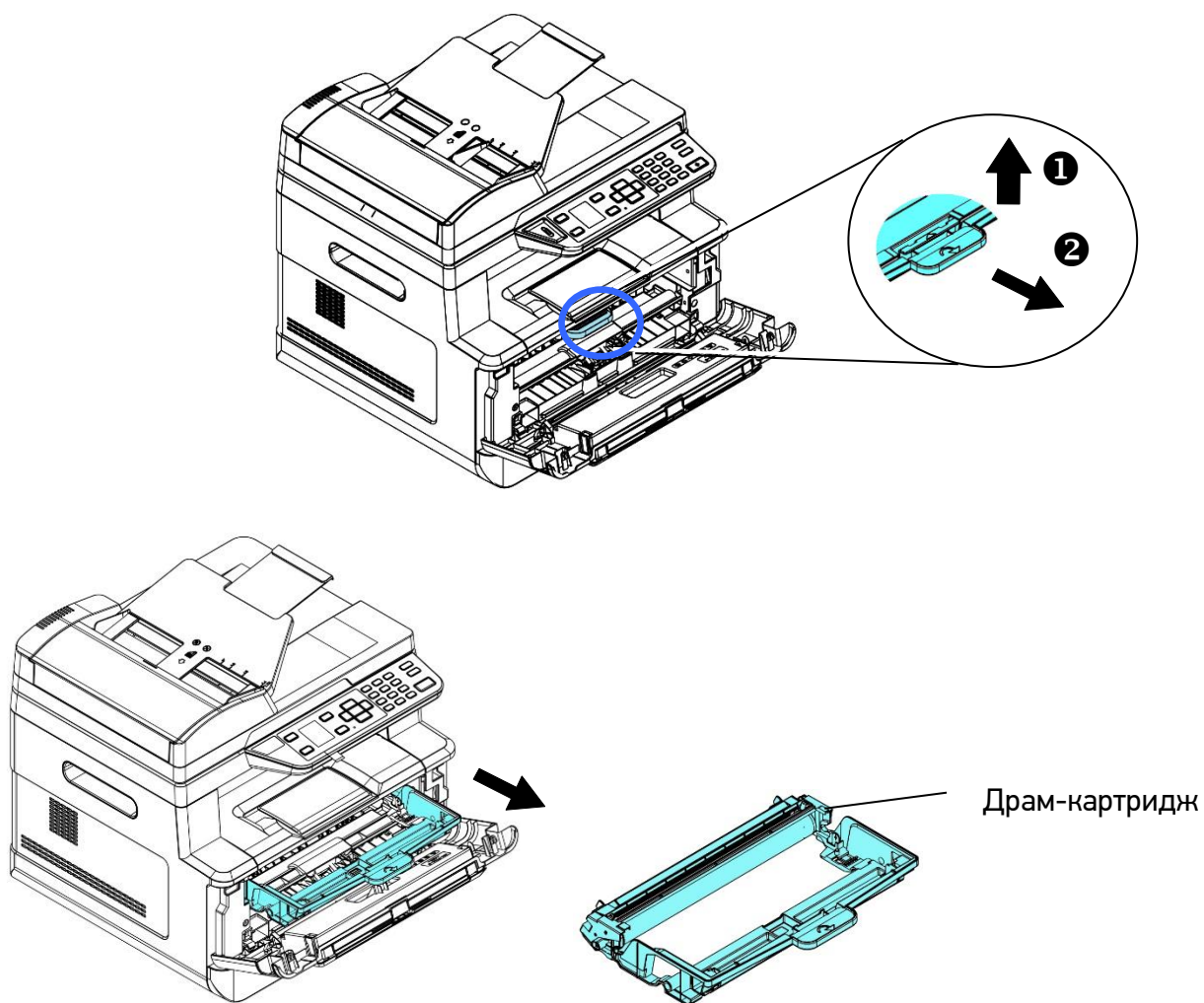

- 5** Снимите ленту с драм-картриджа.



Важно

- Не прикасайтесь к поверхности фотобарабана, так как отпечатки ваших рук или другие загрязнения могут повлиять на качество печати.
- Не подвергайте картридж воздействию прямых солнечных лучей или яркого света дольше нескольких минут во избежание его повреждения. Установите его сразу после вскрытия упаковки.

- 6** Устанавливайте картридж с тонером в драм-картридж до тех пор, пока не убедитесь, что он зафиксировался на месте.

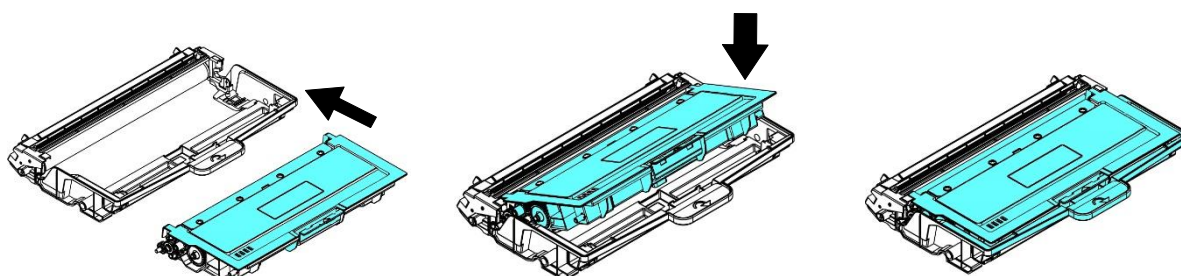

- 7** Возьмитесь за ручку драм-картриджа и вставьте печатающий картридж в устройство.

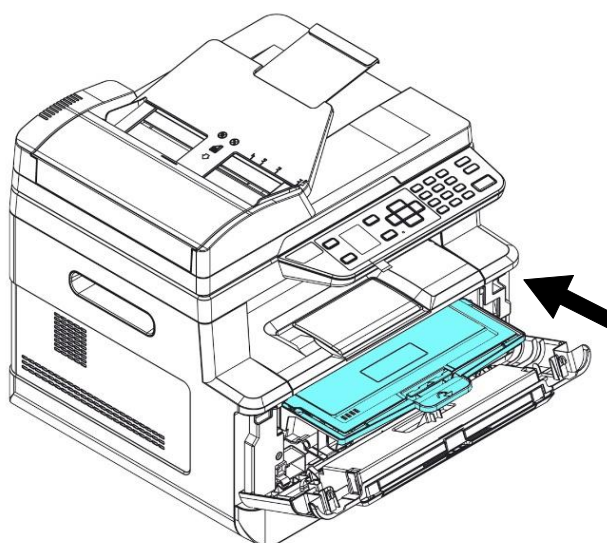

- 8** Нажмите на ручку драм-картриджа, чтобы зафиксировать печатающий картридж на месте.

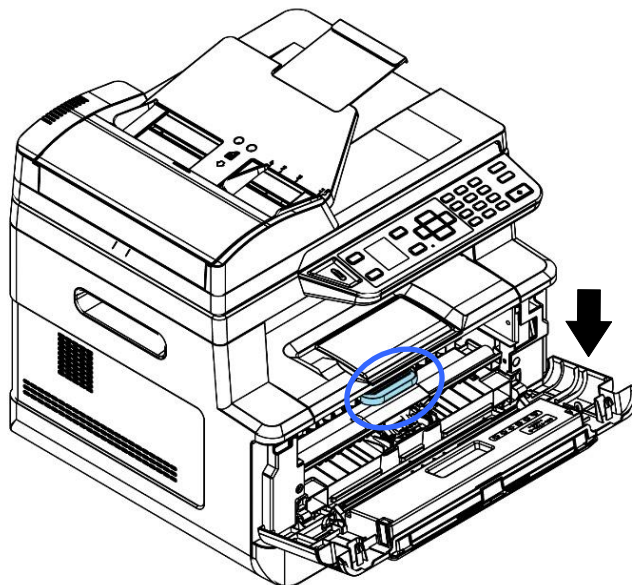

- 9** Закройте переднюю крышку.

3.3. Подготовка выходного лотка

Откройте ограничитель выходного лотка до фиксированного положения:

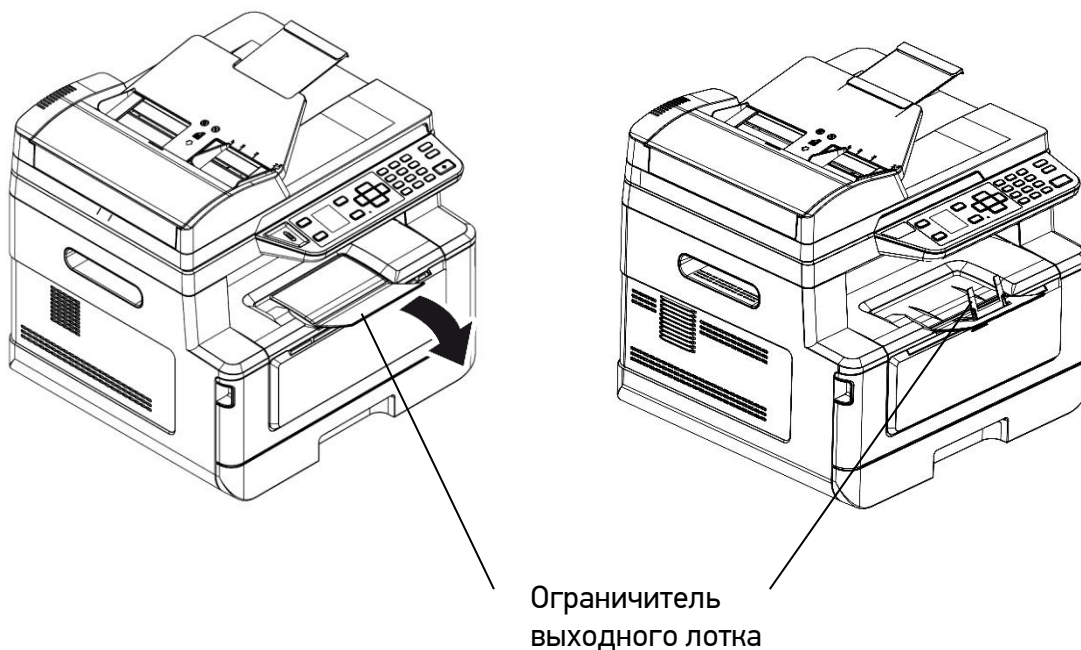

3.4. Загрузка бумаги для печати

3.4.1. Загрузка в основной лоток

Для загрузки бумаги в основной лоток выполните следующие действия.

- 1 Сначала пролистайте бумагу, чтобы убедиться, что страницы не слиплись.



- 2 Выровняйте края стопки листов, постучав нижней частью стопки о столешницу или другую горизонтальную ровную поверхность. Поверните стопку листов на 90 градусов и повторите процедуру.

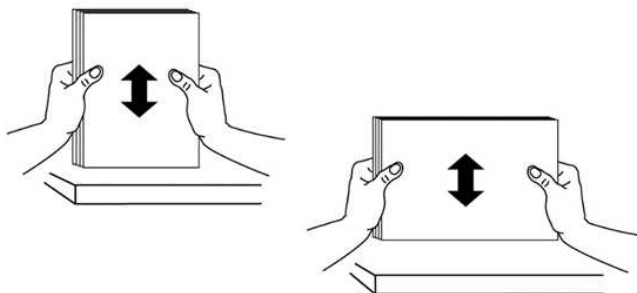

- 3 Аккуратно выдвиньте и выньте основной лоток из корпуса МФУ.

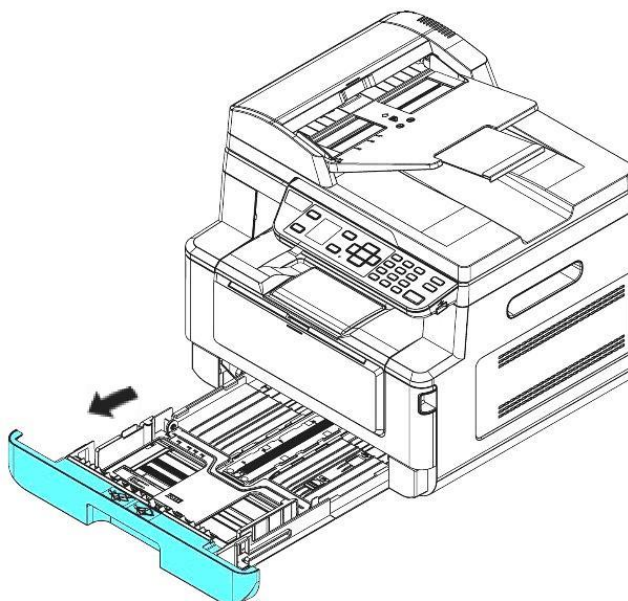

4 Нажмите на фиксатор (1) ограничителя ширины (2), а затем переместите ограничитель ширины (2) в положение, соответствующее формату загружаемой бумаги.

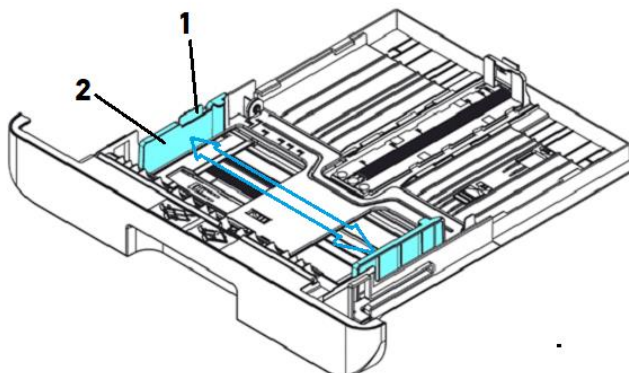

5 Разблокируйте ограничитель длины (4), нажав на фиксатор (3) ограничителя длины внутрь, и сдвиньте ограничитель длины (4) в положение, соответствующее формату загружаемой бумаги.

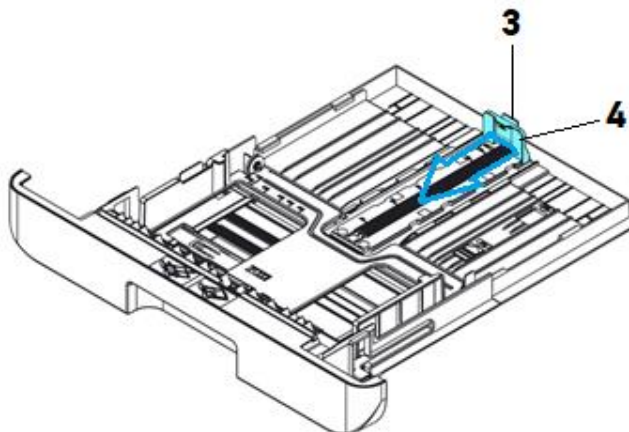

6 Если вы хотите загрузить лист бумаги, длина которого больше формата А4, нажмите на первый ползунок ограничителя длины (5) и одновременно раздвиньте лоток вправо, пока он не достигнет нужного размера бумаги.

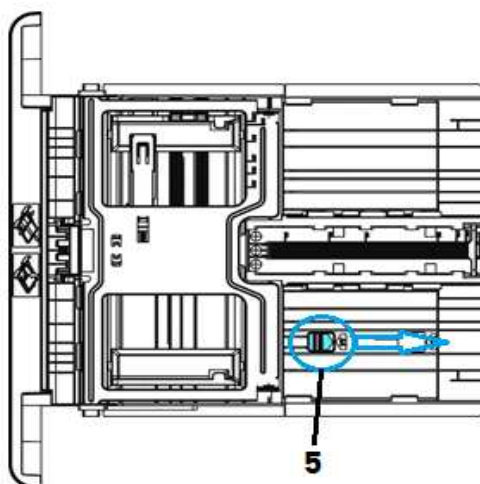

7 Чтобы вернуть первый ползунок ограничителя длины в положение, соответствующее формату А4, нажмите второй ползунок ограничителя длины (6) и переместите его влево.

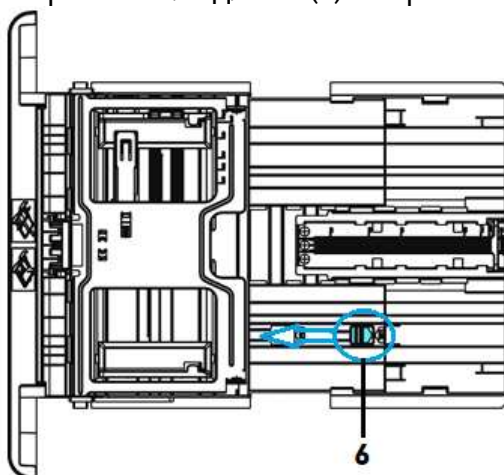

8 Загрузите стопку бумаги лицевой стороной вниз, как показано на рисунке.

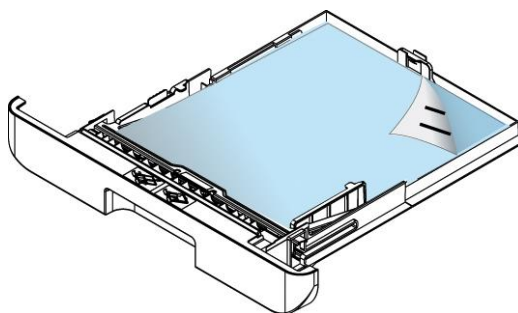

 **Примечание**

Чтобы избежать возможности неправильной подачи бумаги, убедитесь, что ограничитель длины и ползунки ограничителей длины установлены в правильном положении:

– Убедитесь, что конец бумаги упирается в ограничитель длины, как показано ниже.

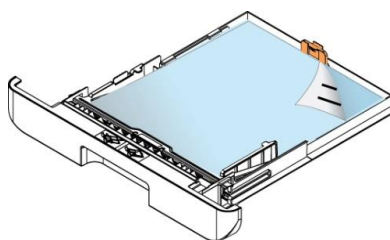

– Убедитесь, что ползунки ограничителей длины установлены в указанном месте в положении А или Б, как показано ниже, в зависимости от формата бумаги.

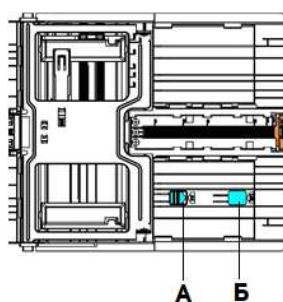

- 9 Вставьте лоток в устройство по направляющим и задвиньте его до упора.

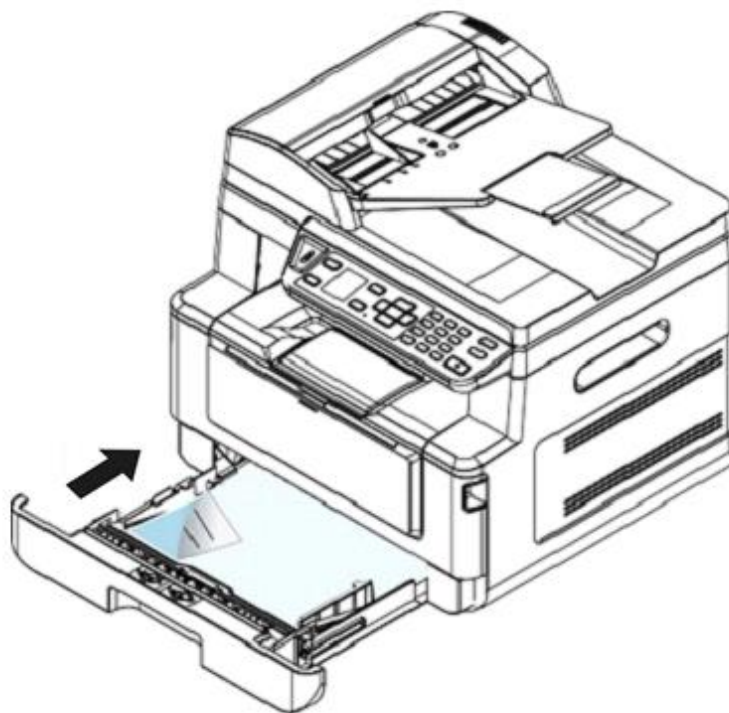

3.4.2. Загрузка в многофункциональный лоток

Если вам нужно печатать на бумаге другого размера (не формата А4), вы можете использовать многофункциональный лоток (МФЛ).

Также его можно использовать как обычный лоток для автоматической печати.

Загрузите бумагу в многофункциональный лоток в соответствии со следующими шагами:

- 1 Потяните многофункциональный лоток за верхнюю часть, чтобы открыть его.

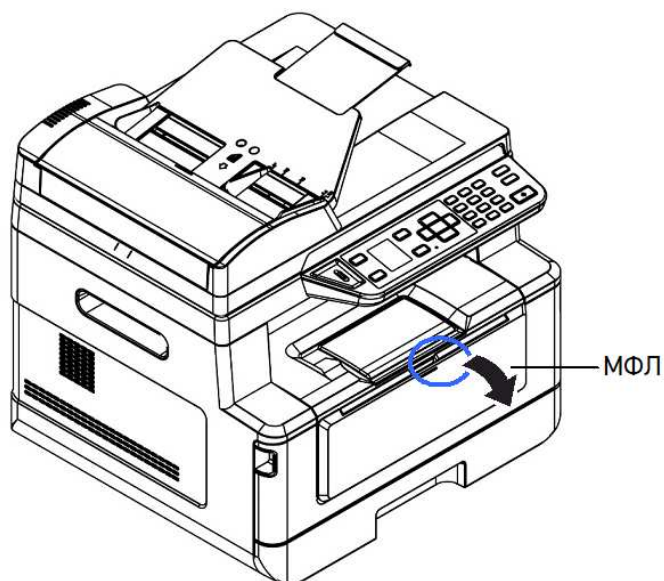

- 2** Выдвиньте удлинитель МФЛ в соответствии с размером бумаги.

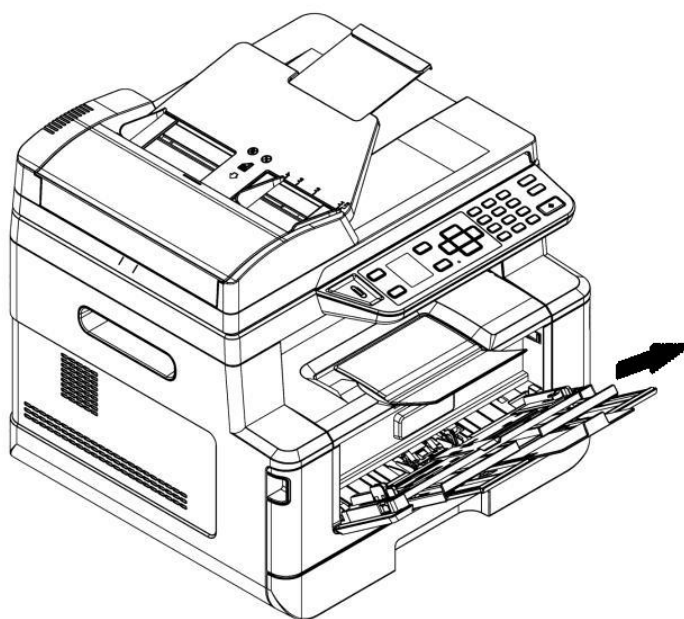

- 3** Сначала пролистайте бумагу, чтобы убедиться, что страницы не слиплись.



- 4** Выровняйте края стопки листов, постучав нижней частью стопки о столешницу или другую горизонтальную ровную поверхность. Поверните стопку листов на 90 градусов и повторите процедуру.

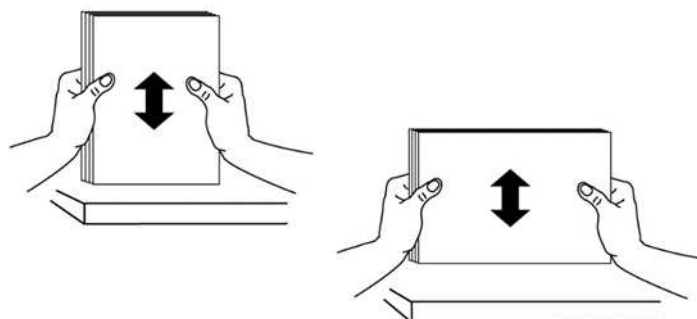

- 5** Загрузите стопку бумаги лицевой стороной вверх, как показано на рисунке.

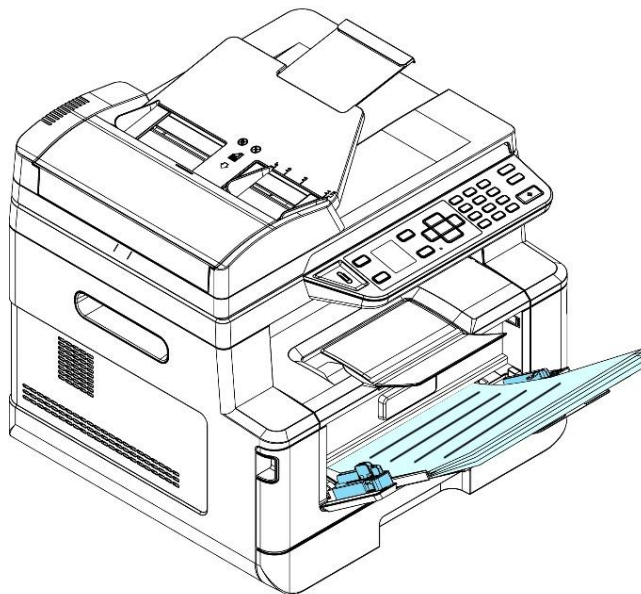

- 6** Сдвиньте боковые направляющие МФЛ, чтобы они слегка касались стопки бумаги.

3.5. Подключение кабеля питания

- 1** Подсоедините соответствующий конец кабеля питания к разъему питания устройства.
- 2** Подсоедините другой конец к соответствующей розетке электросети.

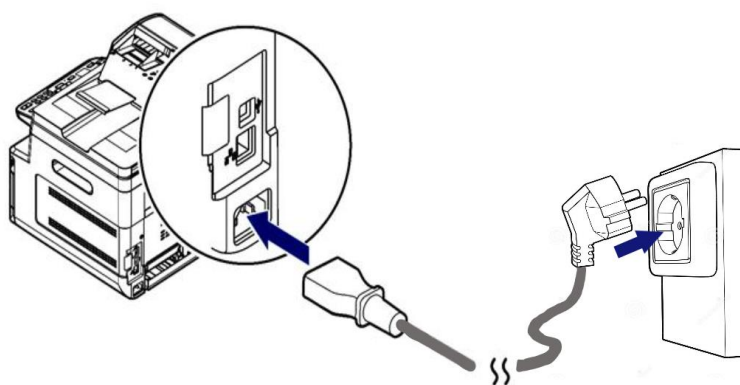

3.6. Подключение к проводной сети

Предостережение

Не подключайте и не отключайте коммуникационные порты любого типа, если электропитание МФУ включено.

1 Подключите один конец вашего сетевого кабеля к свободному порту коммутатора локальной сети.



2 Подключите другой конец сетевого кабеля к порту [LAN] на задней панели устройства, как показано на рисунке.

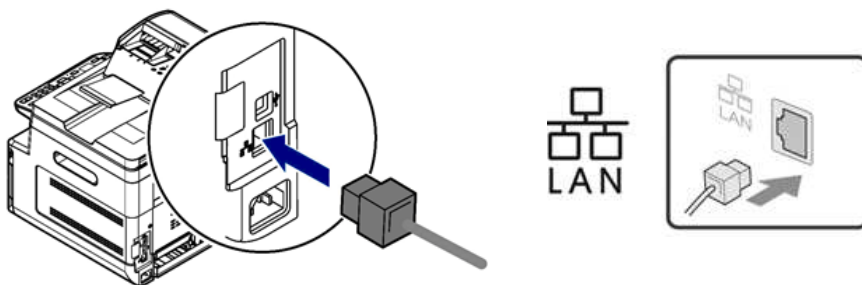

3.7. Включение устройства

1 Чтобы включить устройство, нажмите кнопку питания  на панели управления, при этом светодиодный индикатор в кнопке питания загорится и будет гореть до выключения устройства. Чтобы выключить устройство, нажмите и удерживайте кнопку питания в течение трех секунд, светодиодный индикатор в кнопке питания погаснет, устройство выключится.

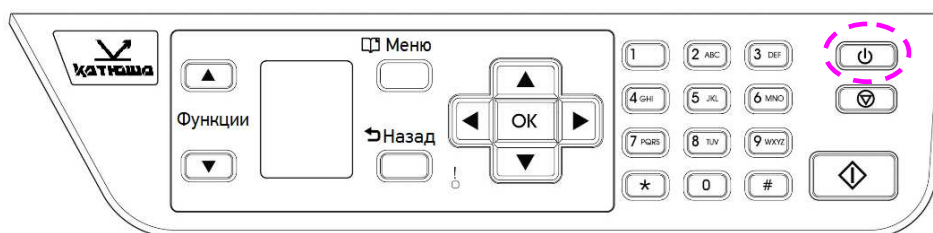

Примечание

Когда устройство не используется, обязательно выключите его, чтобы получить состояние нулевого энергопотребления.

3.8. Выбор страны

При первом включении устройства отобразится экран со списком стран.

С помощью клавиши **【▼】** выберите свою страну, а затем нажмите **[OK]** для завершения.

3.9. Получение IP-адреса устройства по умолчанию

Если устройство было подключено к сети через Ethernet-кабель, после включения устройства ему будет автоматически присвоен IP-адрес по умолчанию через DHCP-сервер. Выполните следующие действия, чтобы получить IP-адрес устройства:

1 Включите устройство, нажав кнопку питания **【⏻】** на панели управления.

2 Нажмите кнопку **[☰ Menu]** на панели управления. Появится следующий экран.



3 С помощью клавиши **【▼】** выберите параметр [Информация] и нажмите кнопку **[OK]**. Появится следующий экран.

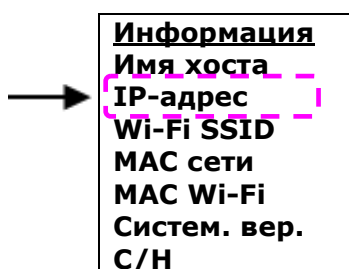

4 С помощью клавиши **【▼】** выберите параметр [IP-адрес] и нажмите кнопку **[OK]**. Отобразится запрошенный с DHCP-сервера IP-адрес.

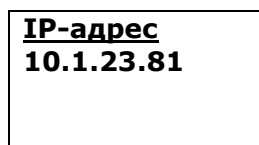

3.10. Установка даты и времени

- 1 Обратитесь к предыдущему разделу «Получение IP-адреса устройства по умолчанию», чтобы получить IP-адрес устройства от DHCP-сервера.
- 2 Откройте браузер.
- 3 Введите IP-адрес устройства в адресную строку (URL) браузера. Отобразится следующая встроенная веб-страница.

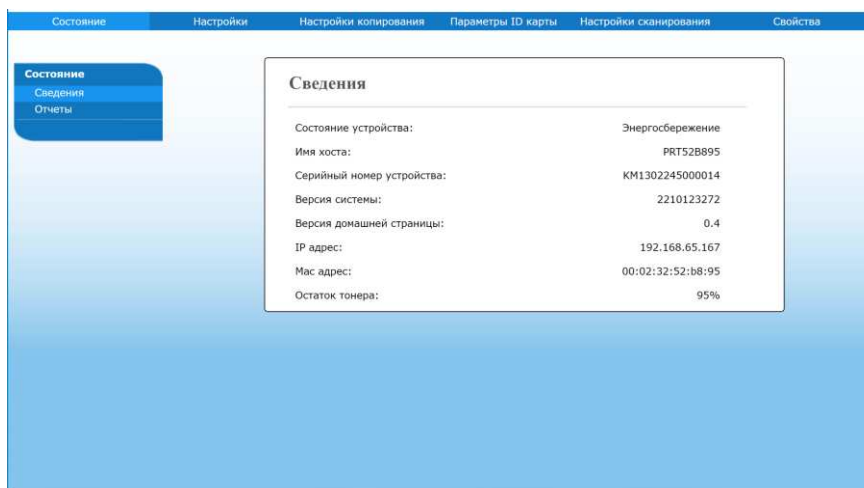

- 4 Выберите закладку [Настройки] и введите текущую дату и время в строках [Дата(гггг-мм-дд)] и [Время(час:мин)].

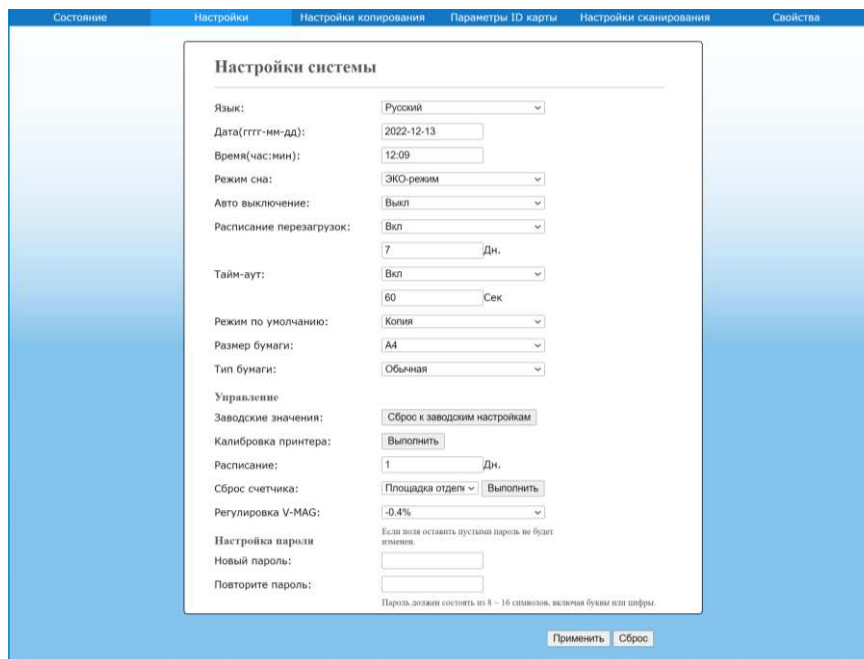

- 5 Нажмите [Применить], чтобы сохранить настройку и закройте страницу.

3.11. Установка драйверов принтера и сканера (для Windows)

В разделе описан процесс установки драйверов принтера и сканера для компьютеров с операционными системами Windows 7 ~ Windows 10.

Примечание

Процесс установки драйверов принтера и сканера может незначительно отличаться для разных модификаций МФУ.

3.11.1. Подключение МФУ к компьютеру по USB-кабелю

Важно

Не подключайте USB-кабель перед установкой драйверов МФУ.

Выполните следующие действия для установки драйверов МФУ, если устройство подключается к компьютеру через USB-кабель.

- 1 Скачайте драйверы МФУ с веб-сайта по адресу www.katusha-it.ru.
- 2 Запустите exe-файл установки драйверов.
- 3 Когда появится диалоговое окно [Вид установки], выберите [USB] и нажмите кнопку [Далее >].

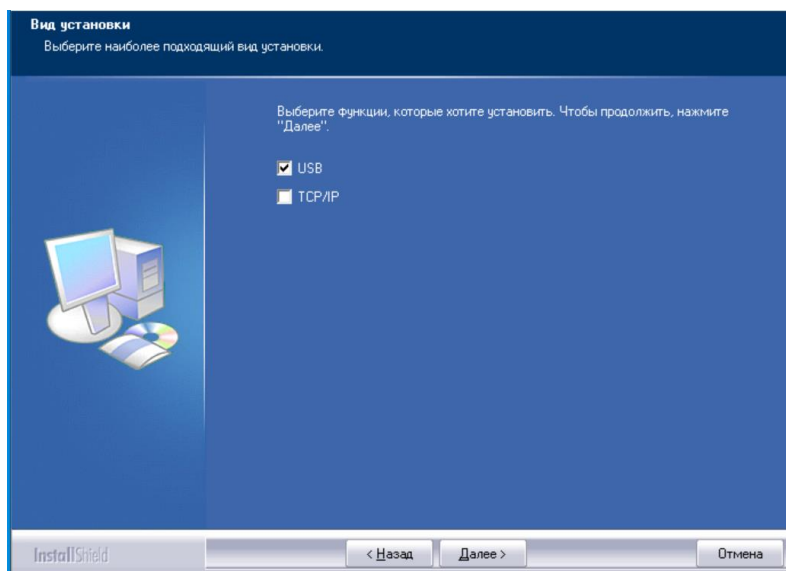

4 Во время установки в диалоговом окне [Подключение устройства] будет предложено включить МФУ, а затем подключить МФУ к компьютеру с помощью USB-кабеля.

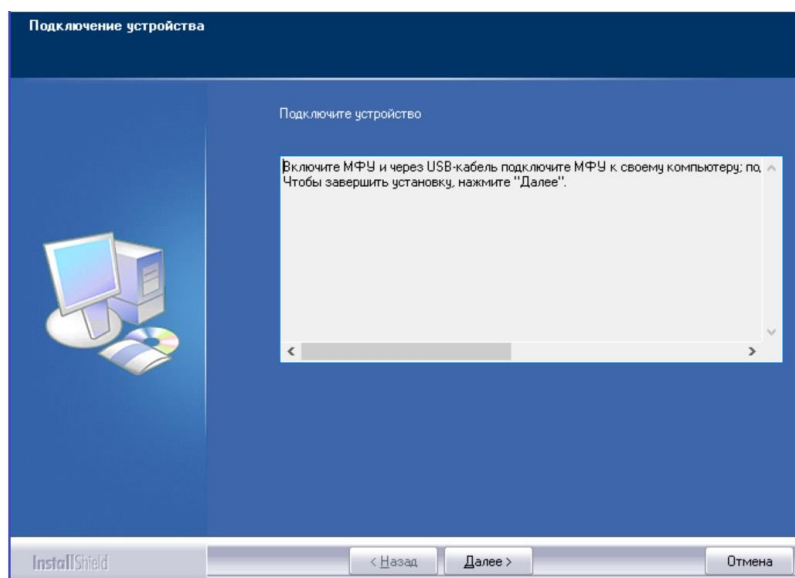

5 Подключите один конец USB-кабеля к компьютеру, а другой его конец к USB-порту устройства.

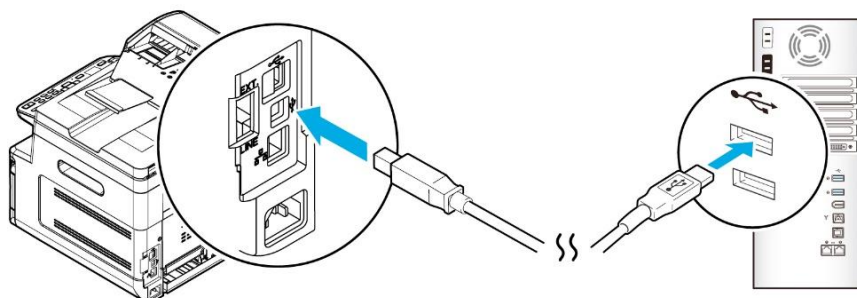

6 После подключения МФУ к компьютеру по USB-кабелю нажмите кнопку [Далее >] и следуйте инструкциям на экране, чтобы завершить установку.

7 Когда появится диалоговое окно [Готово], нажмите кнопку [Готово] для завершения.

Если вы успешно установили драйверы МФУ, то обнаружите, что МФУ добавлено в параметр [Устройства и принтеры] на панели управления.

3.11.2. Подключение МФУ к компьютеру по сети

Выполните следующие действия для установки драйверов принтера и сканера, если устройство подключено к компьютеру по сети:

1 Скачайте драйверы МФУ с веб-сайта по адресу www.katusha-it.ru.

2 Запустите exe-файл установки драйверов.

3 Когда появится диалоговое окно [Вид установки], выберите [TCP/IP] и нажмите кнопку [Далее]. Если вам нужно подключить устройство к беспроводной сети, отметьте [USB] и [TCP/IP], поскольку средство настройки сети включено в драйвер USB и доступно только при подключении устройства к компьютеру через USB-кабель.

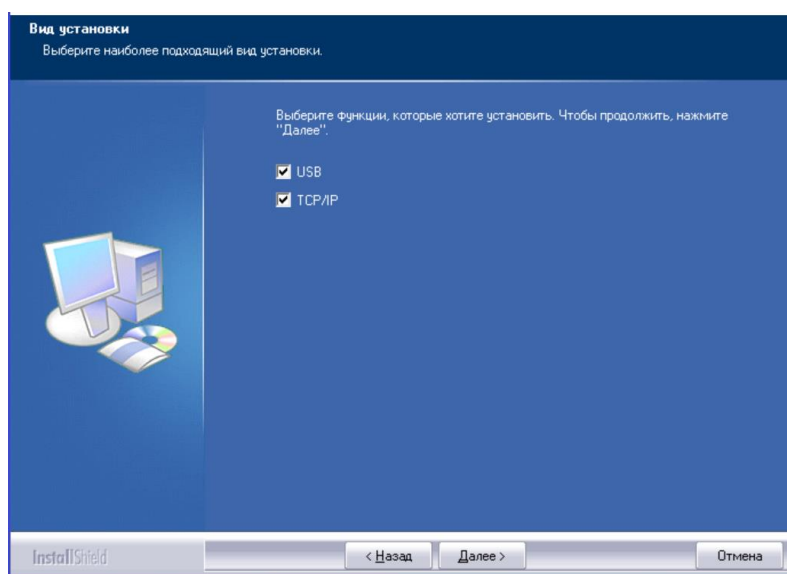

4 Когда появится следующее диалоговое окно [SetIP], выберите [Автоматический поиск] и нажмите [>], чтобы добавить найденный IP-адрес в список IP-адресов принтера (справа). После того как IP-адрес появится в списке IP-адресов принтера, нажмите кнопку [OK]. (Следуйте приведенному выше разделу «Получение IP-адреса устройства по умолчанию», чтобы получить IP-адрес устройства по умолчанию.)

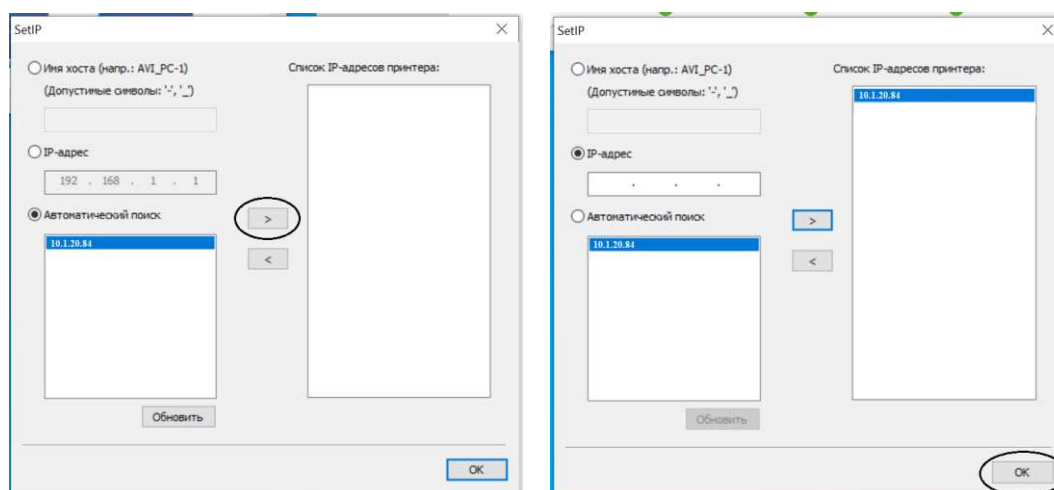

Параметр	Описание
Имя хоста	Введите имя хоста устройства в пустое поле этого параметра.
IP-адрес	Введите IP-адрес устройства в пустое поле этого параметра.
Автоматический поиск	Выполняется автоматический поиск устройств, и все IP-адреса устройств, найденные в сети, будут отображаться в поле автоматического поиска. Используйте мышью, чтобы выбрать IP-адрес желаемого устройства для подключения.

5 Во время установки в диалоговом окне [Подключение устройства] будет предложено включить МФУ, а затем подключить МФУ к компьютеру с помощью USB-кабеля.

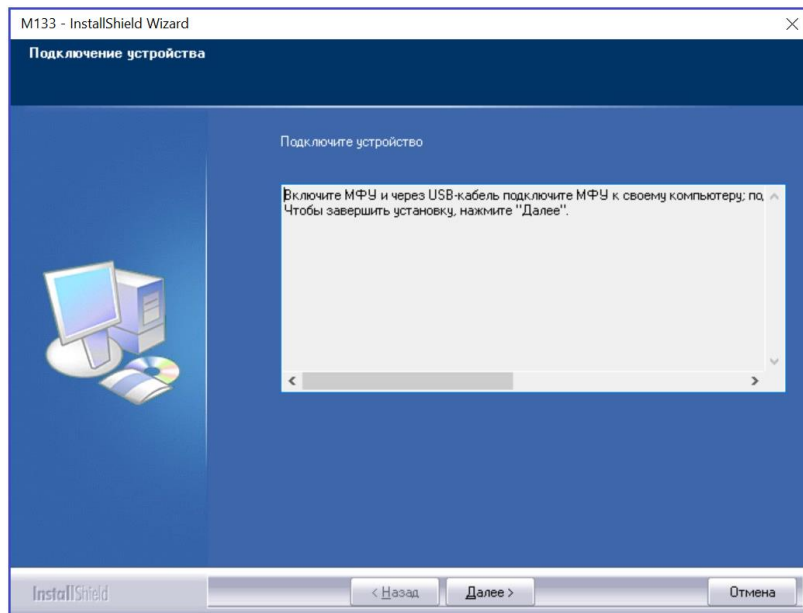

6 Подключите один конец USB-кабеля к компьютеру.

7 Подключите другой конец USB-кабеля к USB-порту устройства.

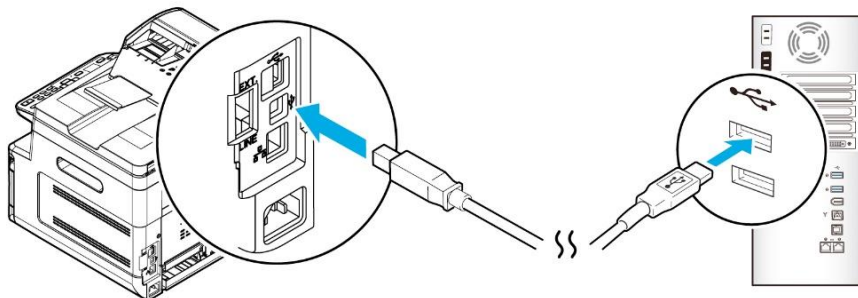

8 После подключения МФУ к компьютеру по USB-кабелю нажмите кнопку [Далее >] и следуйте инструкциям на экране, чтобы завершить установку.

9 Когда появится диалоговое окно [Готово], нажмите кнопку [Готово] для завершения.

Если вы успешно установили драйверы принтера, то обнаружите, что МФУ добавлено в параметр [Устройства и принтеры] на панели управления.

3.12. Изменение IP-адреса устройства в проводной сети

Чтобы изменить IP-адрес устройства, необходимо установить средство настройки сети. Средство настройки сети включено в драйвер принтера для пользователей USB-интерфейса. После завершения установки этого драйвера средство настройки сети автоматически устанавливается на компьютер.

Выполните следующие действия, чтобы изменить IP-адрес устройства в проводной сети:

- 1 Убедитесь, что устройство подключено к компьютеру с помощью USB-кабеля.
- 2 Запустите средство настройки сети, нажав на компьютере кнопку [Пуск], а затем последовательно выберите [Все программы]> [Katusha MXXX]>[Network Setup Tool]. Появится следующее диалоговое окно [Инструмент настройки сети].

Примечание

MXXX – обозначение модели устройства.

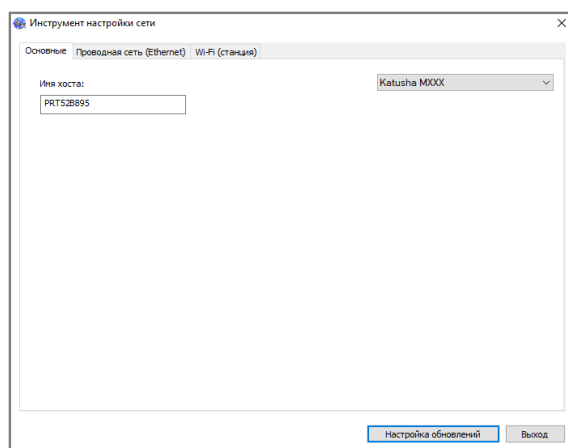

- 3 Перейдите на страницу проводной сети, щелкнув на закладку [Проводная сеть (Ethernet)].

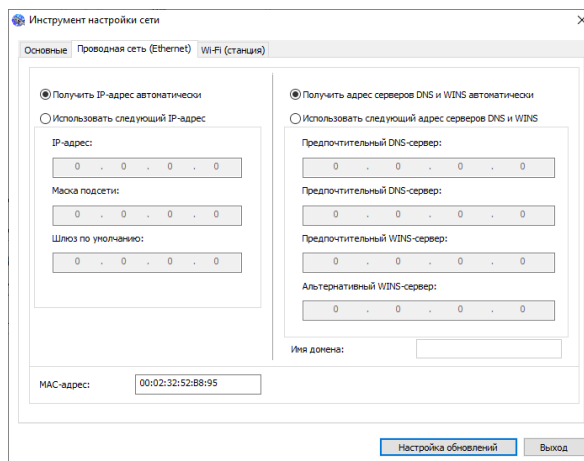

- 4** Установите флажок [Получить IP-адрес автоматически], чтобы автоматически получить IP-адрес непосредственно с DHCP-сервера, или вы можете ввести свой статический IP-адрес в поля [IP-адрес], [Маска подсети] и [Шлюз по умолчанию] соответственно.
- 5** Если вы назначили определенный IP-адрес, введите сервер доменных имен и WINS-сервер, а затем нажмите [Настройка обновлений], чтобы обновить информацию об IP-адресе устройства.
- 6** Если обновление прошло успешно, отобразится сообщение [Обновление устройства успешно] и средство настройки сети будет автоматически закрыто.

3.13. Изменение IP-адреса устройства в беспроводной сети

Чтобы изменить IP-адрес устройства, необходимо установить средство настройки сети. Средство настройки сети включено в драйвер принтера для пользователей USB-интерфейса. После завершения установки этого драйвера средство настройки сети автоматически устанавливается на компьютер.

Вы также можете выбрать тип сетевого подключения на веб-странице (подробнее смотрите в разделе «Настройка параметров МФУ»).

Для беспроводного подключения устройства к сети необходимо установить Wi-Fi-модуль в USB-порт на задней панели МФУ.

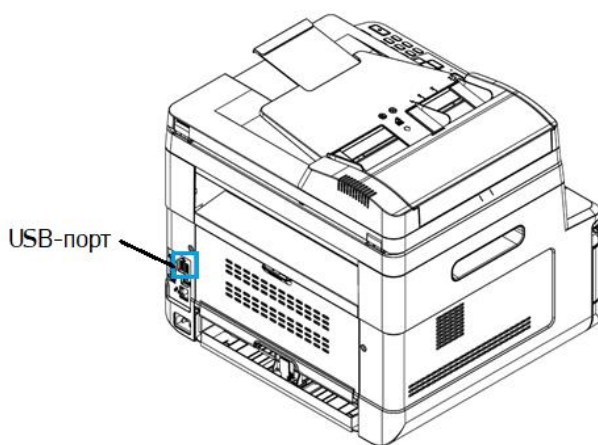

Выполните следующие действия, чтобы изменить IP-адрес устройства в беспроводной сети:

- 1** Убедитесь, что устройство подключено к компьютеру с помощью USB-кабеля.

2 Запустите средство настройки сети, нажав на компьютере кнопку [Пуск], а затем последовательно выберите [Все программы]>[Katusha MXXX]>[Network Setup Tool]. Появится следующее диалоговое окно [Инструмент настройки сети].

 **Примечание**

MXXX – обозначение модели устройства.

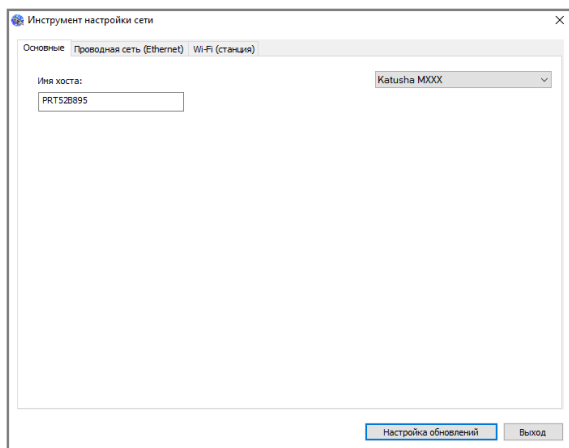

3 Перейдите на страницу модуля Wi-Fi, щелкнув на закладку [Wi-Fi (станция)].

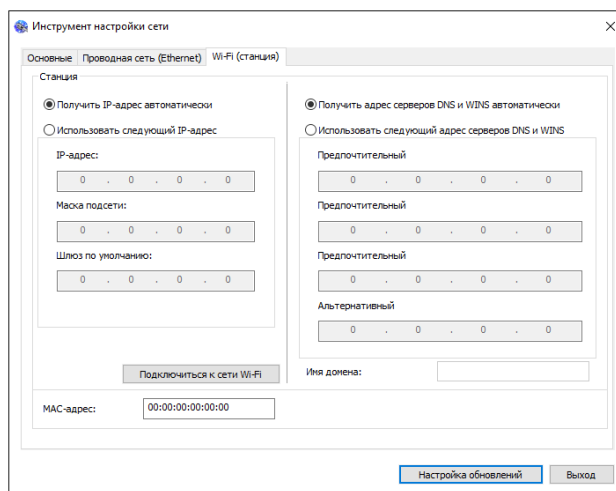

4 Установите флажок [Получить IP-адрес автоматически], чтобы автоматически получить IP-адрес непосредственно с DHCP-сервера, или вы можете ввести свой статический IP-адрес в поля [IP-адрес], [Маска подсети] и [Шлюз по умолчанию] соответственно.

5 Нажмите [Подключиться к сети Wi-Fi], и отобразятся подключенные в данный момент беспроводные сети. Выберите беспроводную сеть, к которой вы хотите подключиться, а затем введите пароль, если требуется.

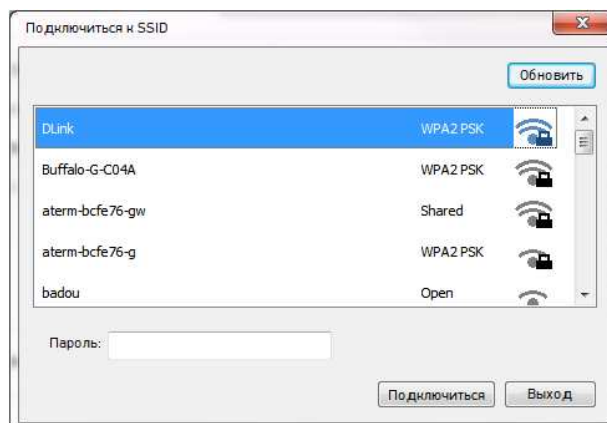

6 Нажмите [Подключиться], чтобы начать подключение SSID (беспроводной сети), а затем обновите информацию об IP-адресе устройства.

7 Если обновление прошло успешно, отобразится сообщение [Обновление устройства успешно] и средство настройки сети будет автоматически закрыто.

3.14. Удаление драйверов принтера и сканера

1 В меню компьютера [Пуск] выберите [Все программы]>[Katusha MXXX] >[Удалить драйвер]. Или в меню компьютера [Пуск] выберите [Панель управления]>[Установка и удаление программ] >[Katusha MXXX] >[Удалить].

Примечание

MXXX – обозначение модели устройства.

2 Следуйте инструкциям на экране, чтобы удалить драйвер сканера и драйвер принтера.

3.15. Указание SMTP-сервера

Чтобы использовать функцию сканирования в электронную почту, необходимо указать SMTP-сервер.

Чтобы указать SMTP-сервер, необходимо выполнить следующее:

1 Смотрите предыдущий раздел «Установка даты и времени», чтобы запустить встроенную веб-страницу устройства.

2 На веб-странице устройства выберите [Свойства] в верхней строке, а затем выберите [Сеть] с левой стороны, как показано ниже.

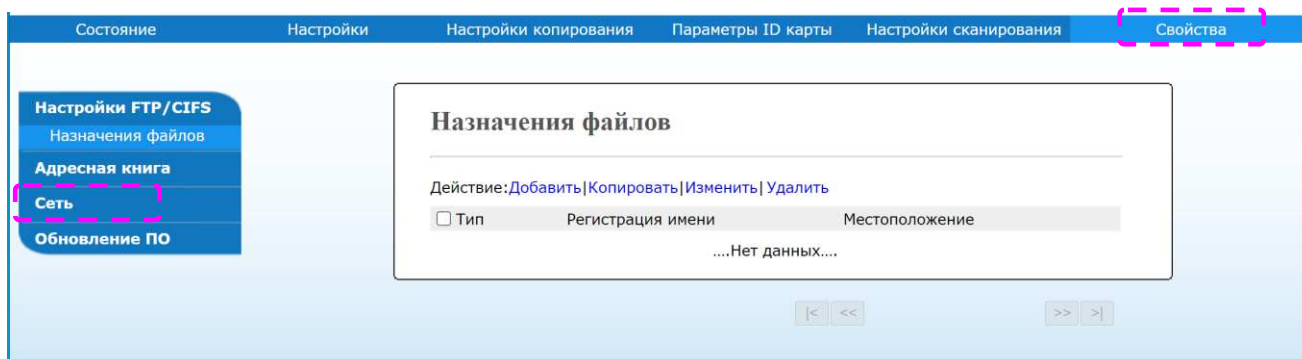

3 Выберите [SMTP] в разделе [Сеть]. Справа отобразится страница SMTP. Введите IP-адрес своего SMTP-сервера и информацию для аутентификации, если требуется.

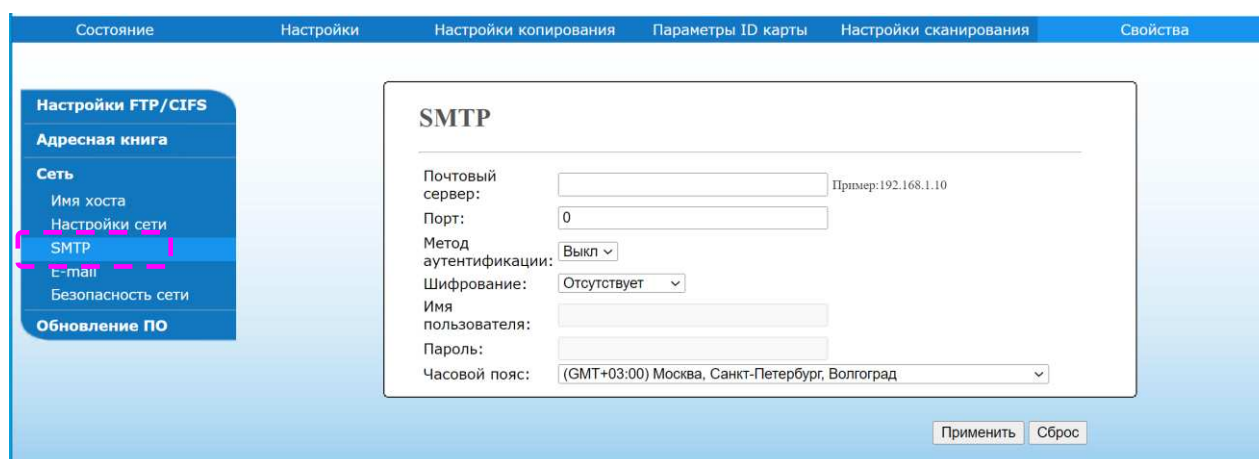

4 Смотрите следующую таблицу, чтобы ввести правильные настройки:

Настройки	Действия
Почтовый сервер	Введите IP-адрес вашего SMTP-сервера.
Порт	Введите номер порта SMTP-сервера.
Метод аутентификации	Включите метод аутентификации электронной почты.
Шифрование	Выберите систему шифрования.
Имя пользователя	Введите имя пользователя для аутентификации SMTP.
Пароль	Введите пароль для аутентификации SMTP.
Часовой пояс	Введите часовой пояс вашего местоположения.

Примечания

- Проверьте информацию о SMTP-сервере у вашего сетевого администратора.
- Имя пользователя вводится с учетом регистра и может содержать до 32 цифр или символов.
- Пароль вводится с учетом регистра и может содержать до 16 символов.

5 Нажмите [Применить], чтобы сохранить настройки и закрыть страницу.

3.16. Создание места назначения файла в сети

Устройство позволяет сканировать и сохранять отсканированное изображение в указанном месте в сети, включая FTP- и CIFS-серверы или на USB-накопителе.

Перед отправкой файлов изображений на FTP-сервер или другой сервер необходимо сначала настроить адрес назначения через встроенную веб-страницу.

Выполните следующие действия, чтобы создать место назначения на сервере:

- 1 Смотрите предыдущий раздел «Установка даты и времени», чтобы запустить встроенную веб-страницу устройства.
- 2 На веб-странице устройства выберите [Свойства] в верхней строке, а затем выберите [Настройка FTP/CIFS] слева. Справа отобразится страница [Назначения файлов].

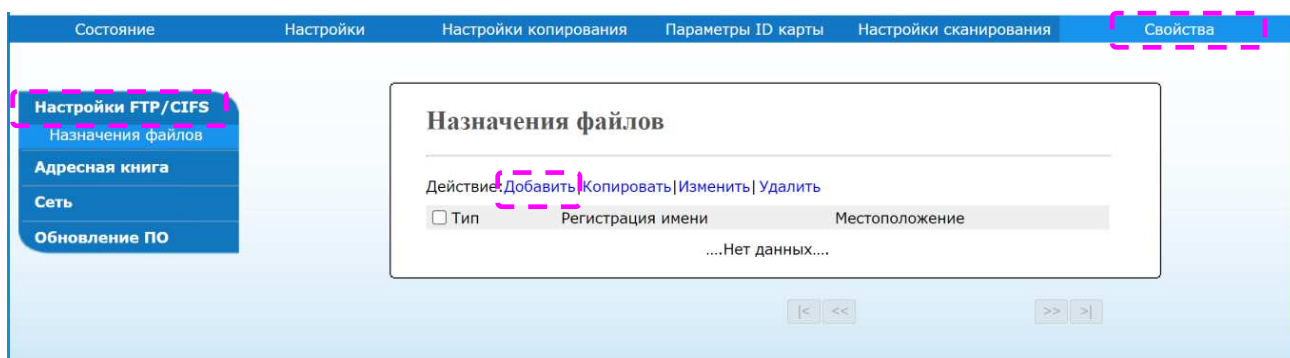

- 3 Выберите [Добавить], чтобы открыть страницу [Новые настройки регистрации].

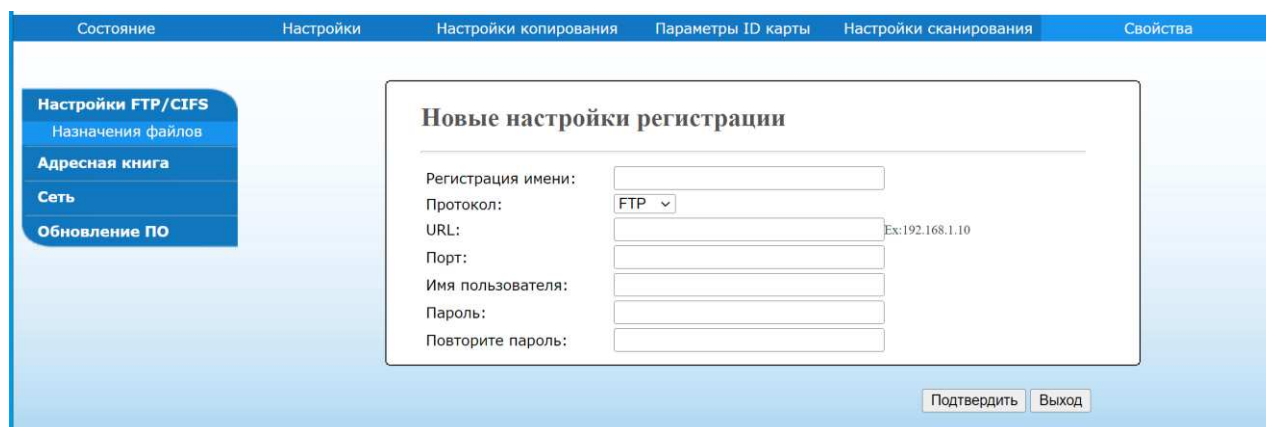

4 Смотрите следующую таблицу, чтобы ввести правильные настройки:

Настройки	Действия
Регистрация имени	Введите имя. (Имя будет отображаться в списке адресатов.)
Протокол	Выберите тип протокола.
URL	Введите доменное имя или IP-адрес сервера. Например: имя_домена\имя_папки или 10.1.23.145\имя_папки.
Порт	Введите номер порта сервера, если ваш номер порта отличается от значения по умолчанию.
Имя пользователя	Введите авторизованное имя для входа на сервер.
Пароль	Введите ваш пароль для входа на сервер.
Повторите пароль	Повторно введите ваш пароль для входа на сервер.

5 После завершения ввода настроек нажмите [Подтвердить]. Новое место назначения для файлов будет отображаться в списке мест назначения. Это означает, что вы успешно создали новое место назначения файлов на сервере.

3.17. Создание адресной книги

Устройство позволяет сканировать и отправлять отсканированное изображение получателям по электронной почте. Однако перед отправкой файлов изображений по электронной почте необходимо сначала настроить адресную книгу через встроенную веб-страницу.

Выполните следующие действия, чтобы создать адресную книгу:

1 Смотрите предыдущий раздел «Установка даты и времени», чтобы запустить встроенную веб-страницу устройства.

2 На веб-странице выберите [Свойства] в верхней строке, а затем выберите [Адресная книга] слева. Справа отобразится страница [Избранное].

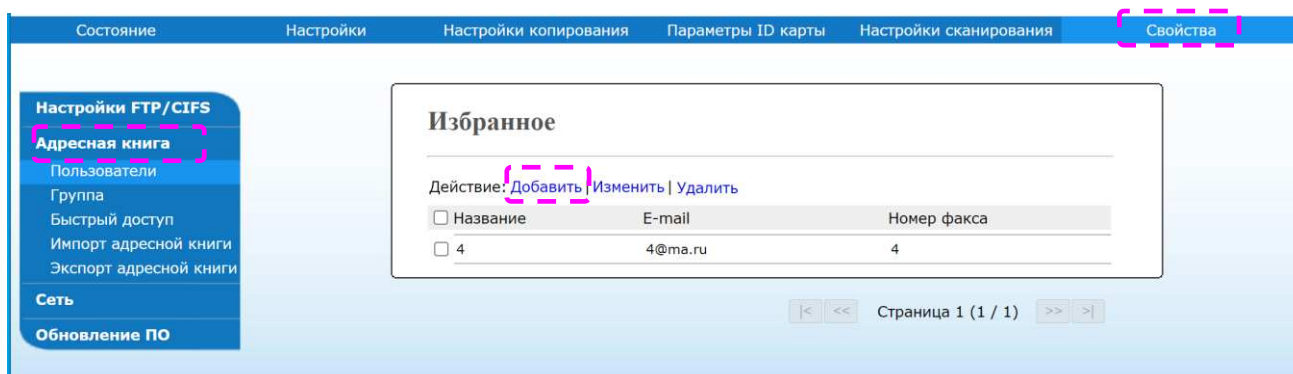

3 Выберите [Добавить], чтобы перейти на следующую страницу.

The screenshot shows a web interface with a blue header containing navigation tabs: 'Состояние', 'Настройки', 'Настройки копирования', 'Параметры ID карты', 'Настройки сканирования', and 'Свойства'. On the left, a sidebar menu is open to 'Настройки FTP/CIFS', with sub-items: 'Адресная книга', 'Пользователи', 'Группа', 'Быстрый доступ', 'Импорт адресной книги', 'Экспорт адресной книги', 'Сеть', and 'Обновление ПО'. The main content area is titled 'Новый пользователь' and contains three input fields: 'Имя:', 'Номер факса:', and 'E-mail:'. At the bottom right of the form are two buttons: 'Подтвердить' and 'Выход'.

4 Введите имя и электронный адрес отдельного получателя.

5 После завершения ввода настроек нажмите [Подтвердить]. Новый получатель будет отображаться в списке адресов электронной почты. Это означает, что вы успешно создали адресную книгу.

4. Выполнение основных операций на МФУ

4.1. Загрузка бумаги

Устройство может сканировать и отправлять документы либо из АПД (автоподатчика документов), либо со стекла экспонирования.

Если вам нужно отправить несколько страниц, загрузите документы в АПД.

Если вам нужно отправить страницы из книг, вырезки из газет или бумагу со складками или завитками, положите бумагу на стекло экспонирования.

4.1.1. Загрузка бумаги в АПД

Перед использованием АПД убедитесь, что ваша бумага соответствует следующим требованиям:

- Документы должны быть квадратными или прямоугольными и в хорошем состоянии (не ветхие и не изношенные).
- В документах не должно быть завитков, складок, разрывов, влажных чернил или отверстий от дырокола.
- На документах не должно быть скоб, скрепок, бумажных стикеров.

Важно

Содержите стекло экспонирования в чистоте, не оставляя на нем документы после их обработки.

Примечание

Для передачи документов нестандартного типа поместите их на стекло экспонирования или сначала сделайте копии этих документов и уже копии документов загружайте в АПД.

1 Возьмитесь за край документов и пролистайте их несколько раз во избежание случайной подачи нескольких листов или замятия бумаги.



2 Поверните документы на 90 градусов и пролистайте их таким же образом.

3 Выровняйте края стопки листов, постучав нижней частью стопки о столешницу или другую горизонтальную ровную поверхность. Поверните стопку листов на 90 градусов и повторите процедуру.

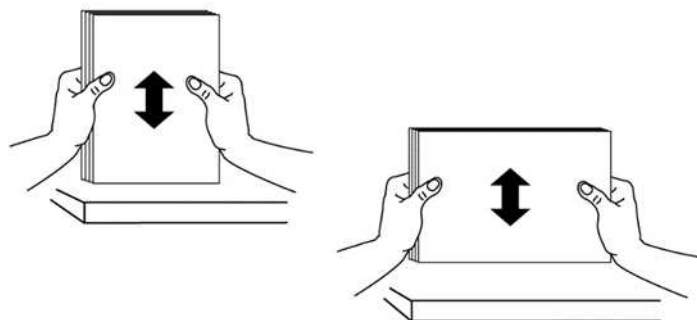

4 Поместите документы в АПД текстом вверх и убедитесь, что верх каждой страницы находится в начале подачи документов.

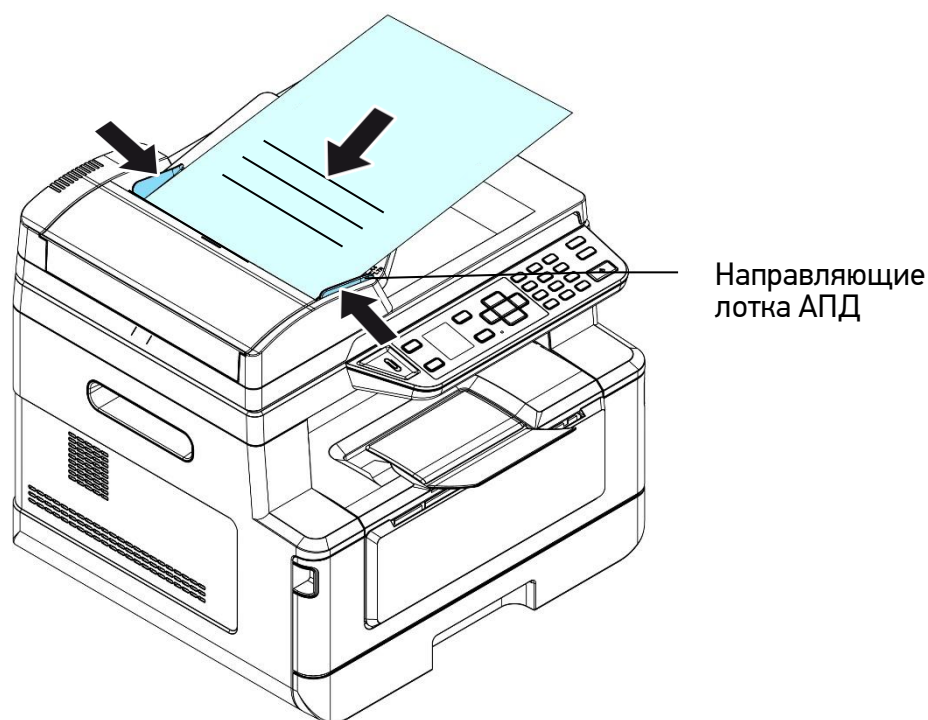

5 Отрегулируйте направляющие входного лотка АПД так, чтобы документы располагались по центру него.

 **Примечание**

Если во входном лотке АПД нет бумаги, устройство считает, что источником сканирования является стекло экспонирования. Если во входном лотке АПД есть бумага, устройство считает, что источником сканирования является АПД.

4.1.2. Размещение документов на стекле экспонирования

- 1 Поднимите крышку сканера, чтобы открыть стекло экспонирования.
- 2 Поместите документ на стекло экспонирования лицевой стороной вниз и выровняйте его по левому верхнему углу.

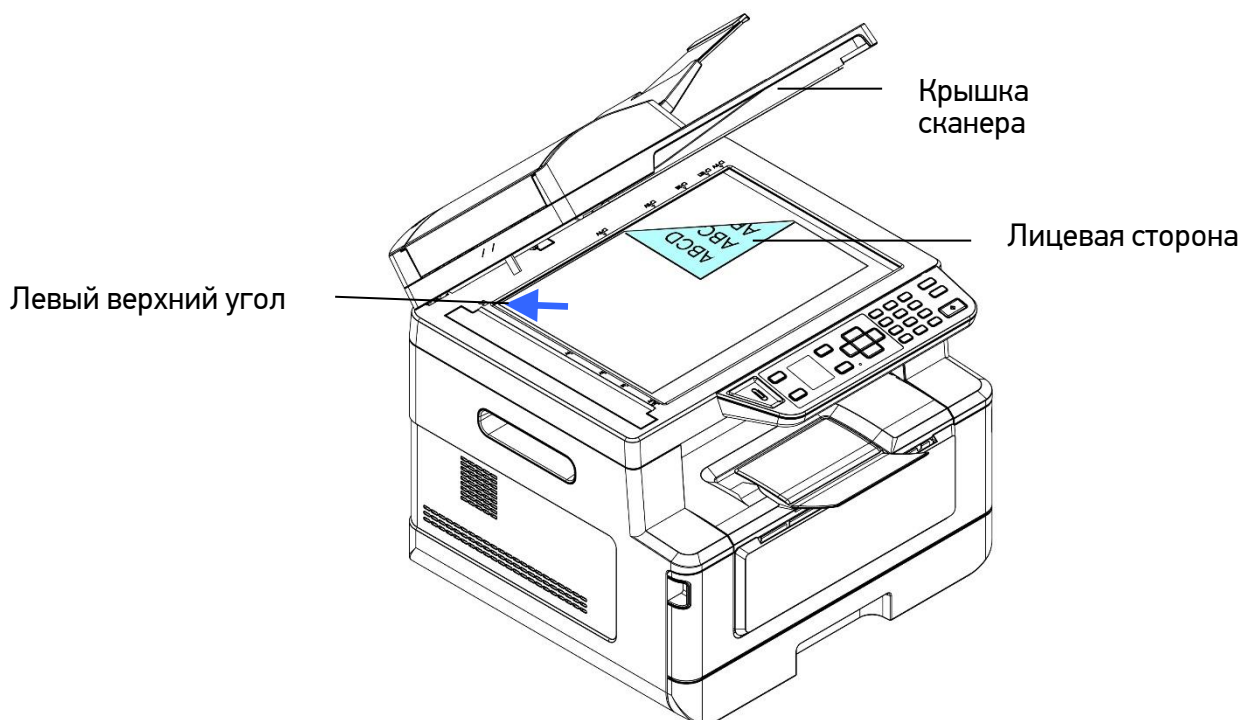

- 3 Опустите крышку сканера.

4.1.3. Ориентация бумаги на стекле экспонирования

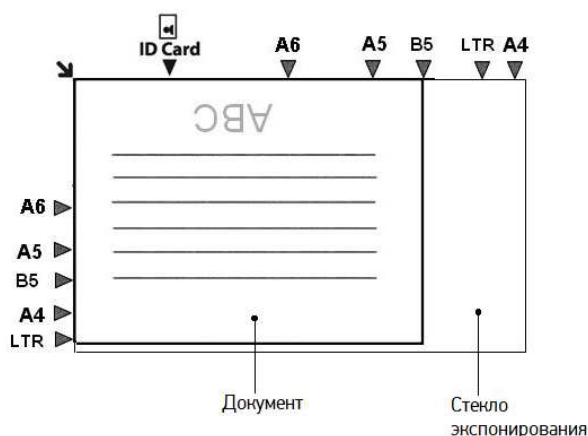

4.2. Копирование

4.2.1. Копирование документов

1 Поместите стопку многостраничного документа лицевой стороной вверх, верхней стороной вперед в автоподатчик документов (АПД) или поместите одностраничный документ лицевой стороной вниз на стекло экспонирования.

2 Нажимайте кнопку [Функции] [▲] [▼], до тех пор, пока на ЖК-дисплее не отобразится режим [Копия] (режим копирования является рабочим режимом по умолчанию).

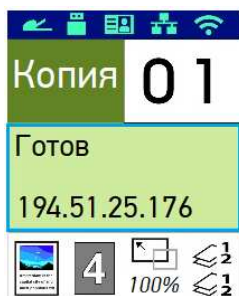



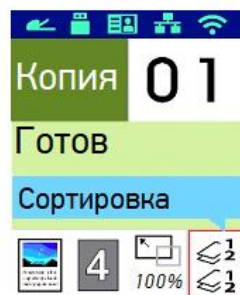
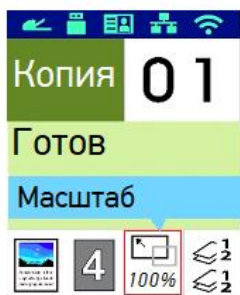
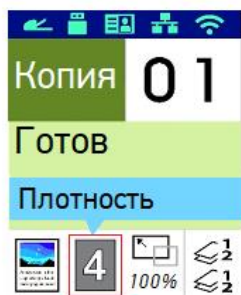
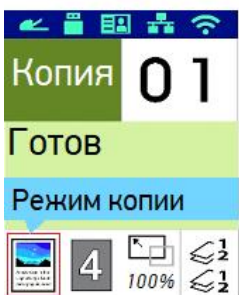

3 Установите параметры копирования. Нажимайте [▶] или [◀], чтобы выбрать параметр.

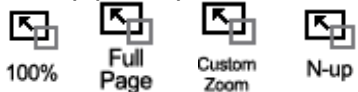

Нажмите [▲] или [▼], чтобы выбрать опции параметров копирования.

<p>Режим копии</p>	<p>Выбор исходного типа документа</p> <p>(Текст), (Фото), (Смешанный).</p>
<p>Плотность</p> <p>4</p>	<p>Осветление или затемнение изображения</p> <p>1 2 3 4 5 6 7</p>

<p>Масштаб</p>  <p>100%</p>	<p>Выбор размера копии</p>  <p>100%: размер копии соответствует размеру оригинала. Full Page: размер копии соответствует размеру бумаги на выходе. Custom Zoom: изменение размера копии в диапазоне от 25% до 400% от оригинала с шагом в один процент. N-up: объединение 2 или 4 страниц документов для печати на одной стороне листа.</p>	
<p>Сортировка</p> 		<p>Размещение копий по стопкам в порядке следования страниц (1,2,3/1,2,3/1,2,3)</p>
		<p>Размещение копий по стопкам одинаковых страниц (1,1,1/2,2,2/3,3,3)</p>

4 Введите количество копий с помощью цифровой клавиатуры. На ЖК-дисплее отобразится количество копий.

5 Нажмите кнопку старта **[▶]** на панели управления, чтобы начать копирование документов.

4.2.2. Двустороннее копирование документов

1 Поместите стопку многостраничного документа лицевой стороной вверх, верхней стороной вперед в автоподатчик документов (АПД).



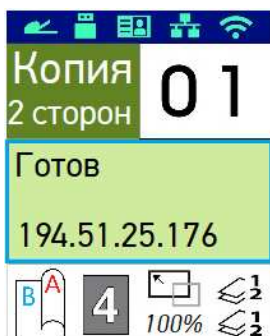



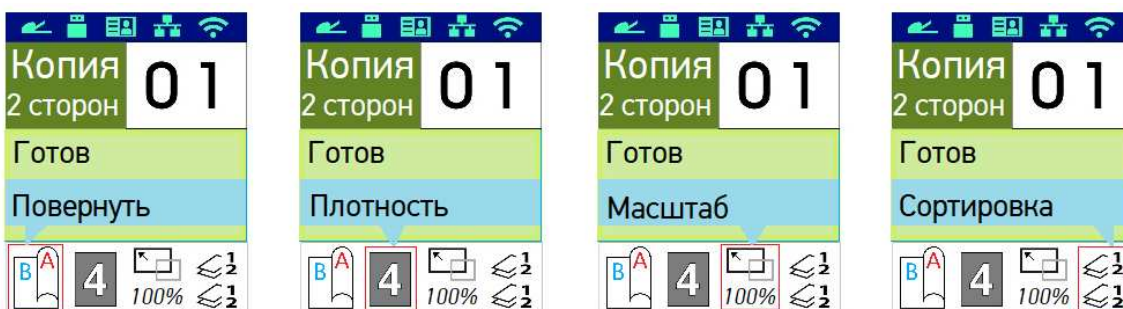



2 Нажимайте кнопку [Функции] **[▲]** **[▼]** до тех пор, пока на ЖК-дисплее не отобразится режим [Копия 2 сторон].



3 Установите параметры копирования. Нажимайте **[▶]** или **[◀]**, чтобы выбрать параметр.

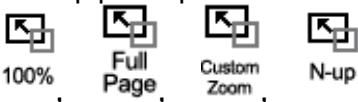

Нажимайте **[▲]** или **[▼]**, чтобы выбрать опции параметров копирования.

<p>Повернуть</p> 	<p>Выбор ориентирования изображения при двусторонней печати копии документа</p>  (ориентирование с учётом переворота страниц по длинному краю)  (ориентирование с учётом переворота страниц по короткому краю)
<p>Плотность</p> 	<p>Осветление или затемнение изображения</p> 
<p>Масштаб</p>  <p>100%</p>	<p>Выбор размера копии</p>  <p>100%: размер копии соответствует размеру оригинала. Full Page: размер копии соответствует размеру бумаги на выходе. Custom Zoom: изменение размера копии в диапазоне от 25% до 400% от оригинала с шагом в один процент. N-up: объединение 2 или 4 страниц документов для печати на одной стороне листа.</p>
<p>Сортировка</p> 	<p> Размещение копий по стопкам в порядке следования страниц (1,2,3/1,2,3/1,2,3)</p> <p> Размещение копий по стопкам одинаковых страниц (1,1,1/2,2,2/3,3,3)</p>

4 Введите количество копий с помощью цифровой клавиатуры. На ЖК-дисплее отобразится количество копий.

5 Нажмите кнопку старта **[▶]** на панели управления, чтобы начать копирование документов.

4.2.3. Копирование удостоверения личности/визитной карточки

Функция копирования удостоверения личности позволяет легко и правильно скопировать как лицевую, так и обратную сторону вашего удостоверения личности.

Копирование удостоверений личности производится в следующем порядке:

- 1 Положите удостоверение личности на стекло экспонирования лицевой стороной вниз и совместите его край с отметкой «ID Card», как показано ниже.

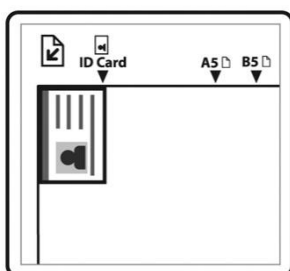



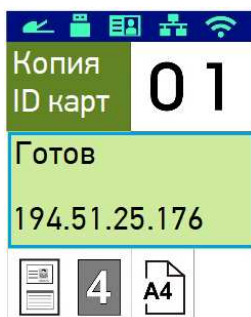



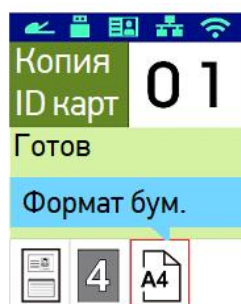
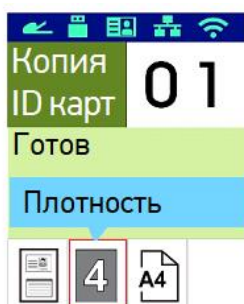
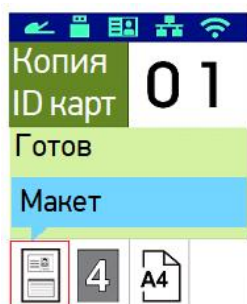

- 2 Нажимайте кнопку [Функции] [▲] [▼] до тех пор, пока на ЖК-дисплее не отобразится режим [Копия ID карт].



- 3 Установите параметры копирования. Нажимайте [▶] или [◀], чтобы выбрать параметр.



Нажимайте [▲] или [▼], чтобы выбрать опции параметров копирования.

<p>Макет</p> 		Позволяет скопировать лицевую и обратную стороны удостоверения личности на левую и правую половины одной стороны листа.
		Позволяет скопировать лицевую и обратную стороны удостоверения личности на верхнюю и нижнюю половины одной стороны листа.
		Позволяет скопировать лицевую и обратную стороны удостоверения личности на лицевой и обратной сторонах листа.
		Позволяет скопировать лицевую и обратную стороны нескольких карточек или карт большого размера на одну сторону листа.
<p>Плотность</p> 	<p>Осветление или затемнение изображения</p> 	
<p>Формат бум.</p> 	<p>Выбор формата бумаги</p>	

4 Введите количество копий с помощью цифровой клавиатуры. На ЖК-дисплее отобразится количество копий.

5 Нажмите кнопку старта  на панели управления, чтобы начать копирование.

6 После завершения сканирования первой стороны появится диалоговое окно [Далее] - нажмите [1] на цифровой клавиатуре для продолжения копирования (если вы хотите завершить процесс, нажмите [2]).

7 Поднимите крышку сканера и переверните удостоверение личности обратной стороной вниз, совместив ее с отметкой «ID Card», как показано на рисунке.

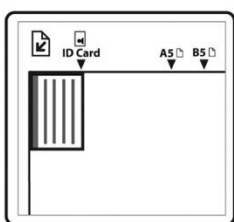

8 Выберите режим копирования и нажмите [1] на цифровой клавиатуре, чтобы продолжить копирование другой стороны карты (нажмите [2], чтобы завершить процесс).

 **Важно**

Функция копирования удостоверений личности не поддерживает загрузку удостоверений личности/визитных карточек из автоподатчика документов.

4.3. Сканирование документов

4.3.1. Сканирование для отправки по электронной почте

Функция сканирования позволяет сначала отсканировать документы, а затем отправить отсканированные изображения на указанный адрес электронной почты. Чтобы отправить отсканированные изображения на адрес электронной почты, необходимо сначала настроить параметры электронной почты, включая адресную книгу, через встроенную веб-страницу устройства (смотрите предыдущий раздел «Создание адресной книги»).

Сканирование для отправки по электронной почте выполняйте в следующем порядке:

1 Поместите многостраничный документ лицевой стороной вверх, верхним краем вперед в автоподатчик документов (АПД) или поместите одностраничный документ лицевой стороной вниз на стекло экспонирования.

2 Нажимайте кнопку [Функции] [▲] [▼] до тех пор, пока на ЖК-дисплее не отобразится режим [E-mail].

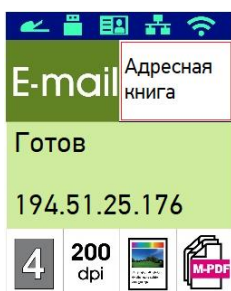



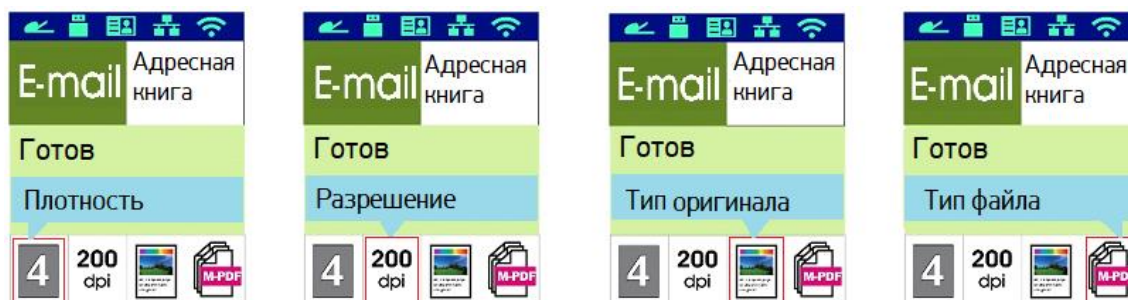

3 Нажмите [▶], чтобы выделить [Адресная книга], а затем нажмите [OK].

4 Выберите получателя из адресной книги и нажмите [OK].

5 Установите параметры сканирования. Нажимайте [▶] или [◀], чтобы выбрать параметр.



Нажимайте [▲] или [▼], чтобы выбрать настройки параметров сканирования.



Плотность 4	Осветление или затемнение изображения 1 2 3 4 5 6 7
Разрешение 200 dpi	Выбор разрешения отсканированного изображения (чем выше значение, тем больше деталей можно рассмотреть, но при этом потребуется больше места на диске)
Тип оригинала 	Выбор цветового режима сканирования  (Цветной),  (Оттенки серого),  (Черно-белый)
Тип файла 	Выбор формата файла для отсканированного изображения

6 Нажмите кнопку старта  на панели управления, чтобы начать сканирование документов.

4.3.2. Сканирование на серверы CIFS/FTP

Функция сканирования позволяет сначала сканировать документы, а затем отправлять отсканированное изображение на сервер по сети. Чтобы сохранить отсканированные изображения в сети, необходимо сначала установить параметры сервера на встроенной веб-странице устройства. Смотрите главу «Настройка пунктов назначения и управление ими» для получения более подробной информации о том, как создавать место назначения файлов.

1 Поместите многостраничный документ лицевой стороной вверх, верхним краем вперед в автоподатчик документов (АПД) или поместите одностраничный документ лицевой стороной вниз на стекло экспонирования.

2 Нажимайте кнопку [Функции]   до тех пор, пока на ЖК-дисплее не отобразится режим [Скан на CIFS/FTP].

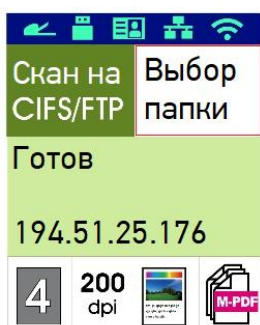



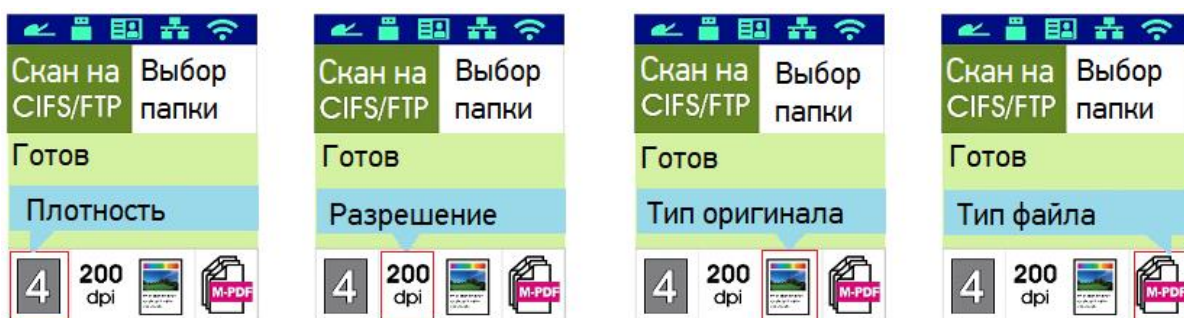

3 Нажмите , чтобы выделить [Выбор папки], а затем нажмите [OK].

4 Выберите место назначения файла для сохранения и нажмите [OK].

5 Установите параметры сканирования. Нажимайте **▶** или **◀**, чтобы выбрать параметр.



Нажимайте **▲** или **▼**, чтобы выбрать опции параметров сканирования.

Плотность 4	Осветление или затемнение изображения 1 2 3 4 5 6 7
Разрешение 200 dpi	Выбор разрешения отсканированного изображения (чем выше значение, тем больше деталей можно рассмотреть, но при этом потребуется больше места на диске)
Тип оригинала 	Выбор цветового режима сканирования  (Цветной),  (Оттенки серого),  (Черно-белый)
Тип файла 	Выбор формата файла для отсканированного изображения

6 Нажмите кнопку старта **▶** на панели управления, чтобы начать сканирование документов.

4.3.3. Сканирование на USB-накопитель

Функция сканирования позволяет сначала сканировать документы, а затем отправлять отсканированное изображение на USB-накопитель, вставленный в устройство.

1 Поместите многостраничный документ лицевой стороной вверх, верхним краем вперед в автоподатчик документов (АПД) или поместите одностраничный документ лицевой стороной вниз на стекло экспонирования.



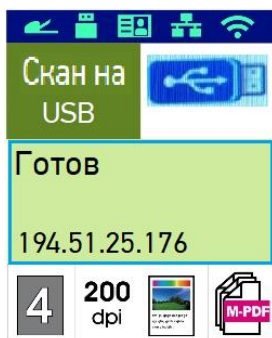

2 Нажимайте кнопку [Функции]【▲】【▼】 до тех пор, пока на ЖК-дисплее не отобразится режим [Скан на USB].

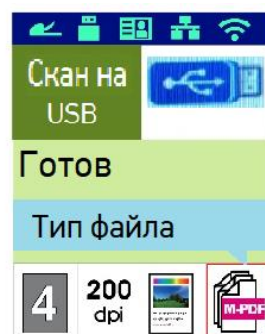
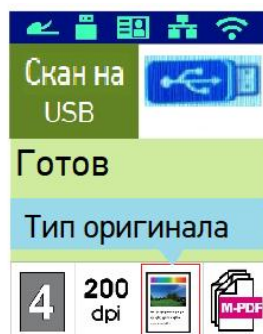
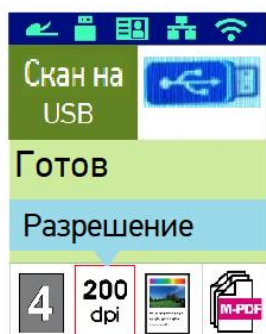
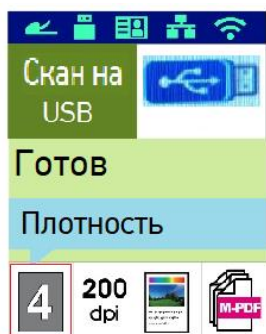

3 Установите параметры сканирования. Нажимайте 【▶】 или 【◀】, чтобы выбрать параметр.



Нажимайте 【▲】 или 【▼】, чтобы выбрать опции параметров сканирования.

Плотность 4	Осветление или затемнение изображения 1 2 3 4 5 6 7
Разрешение 200 dpi	Выбор разрешения отсканированного изображения (чем выше значение, тем больше деталей можно рассмотреть, но при этом потребуется больше места на диске)
Тип оригинала 	Выбор цветового режима сканирования  (Цветной),  (Оттенки серого),  (Черно-белый)
Тип файла 	Выбор формата файла для отсканированного изображения

4 Нажмите кнопку старта 【▶】 на панели управления, чтобы начать сканирование документов.

5. Настройка пунктов назначения и управление ими

5.1. Настройка адресной книги

В этом разделе представлена процедура для администратора по настройке и управлению пунктами назначения, включая адреса электронной почты и сетевые папки, для распространения отсканированного документа по сети.

5.1.1. Добавление нового адресата

В этом разделе описана процедура для администратора по настройке адресной книги, включающей адреса электронной почты.

Чтобы добавить нового адресата, выполните следующие действия:

- 1** Получите IP-адрес устройства, нажав клавишу [ Меню] на панели управления устройства, а затем выберите [Информация]>[IP-адрес]. Отобразится IP-адрес устройства.
- 2** Откройте свой браузер.
- 3** Введите IP-адрес устройства в адресную строку (URL) вашего браузера. Отобразится встроенная веб-страница устройства.

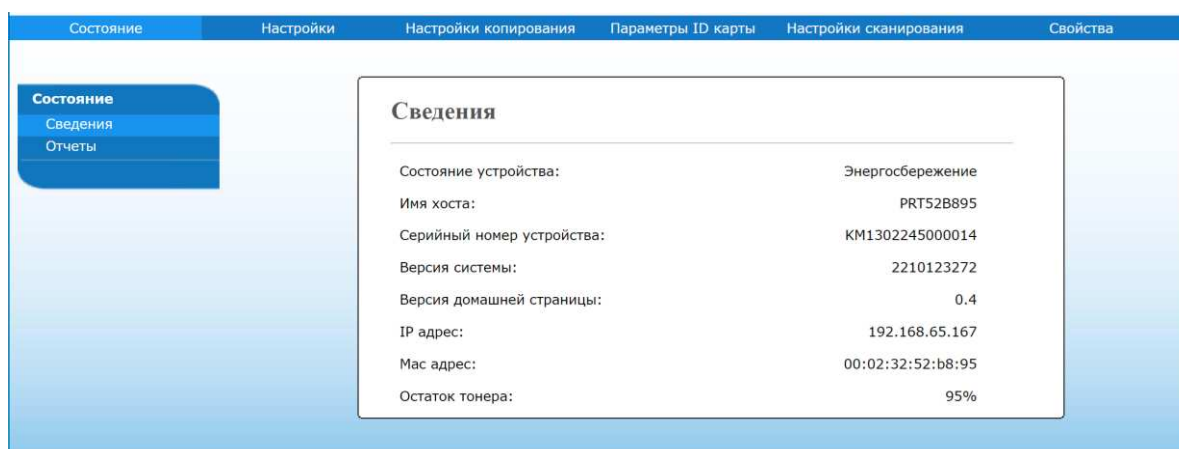

4 На веб-странице устройства выберите в верхней строке [Свойства], а затем слева выберите [Адресная книга]. Отобразится следующая страница [Избранное].

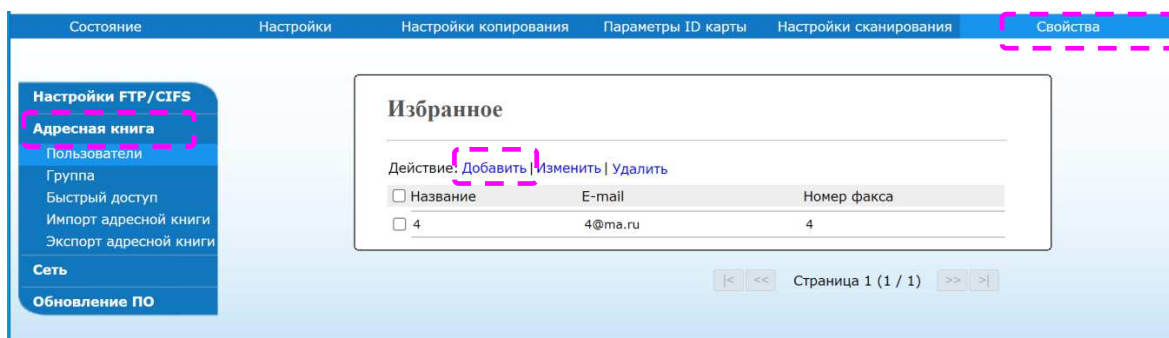

5 Выберите [Добавить], чтобы перейти на следующую страницу.

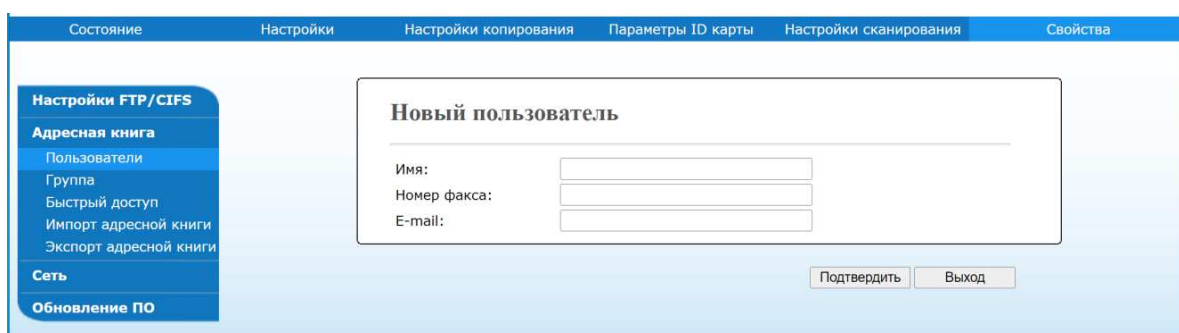

6 Введите имя и адрес электронной почты нового адресата.

7 После завершения ввода нажмите [Подтвердить] для завершения. Новый адресат будет отображаться в списке адресов электронной почты. Это означает, что вы успешно добавили нового адресата в адресную книгу.

5.1.2. Изменение данных имеющегося адресата

1 Выполните шаги 1 – 4 раздела «Добавление нового адресата». Появится страница [Избранное].

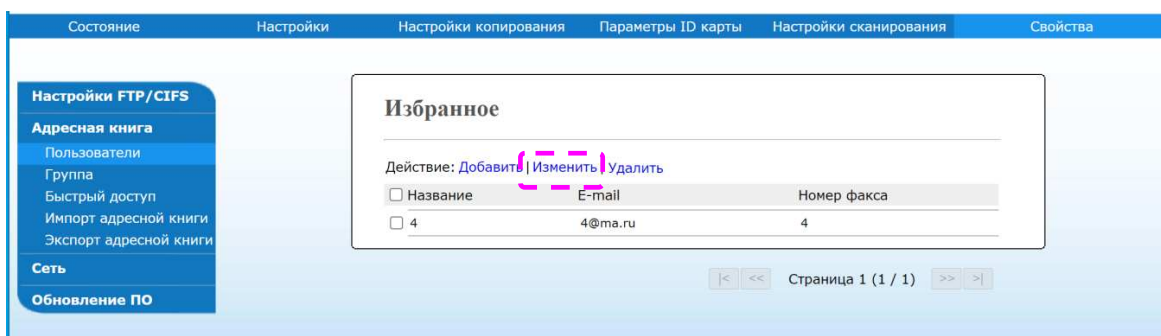

2 Выберите адресата, данные которого вы хотите изменить, а затем выберите [Изменить], чтобы открыть страницу с данными пользователя.

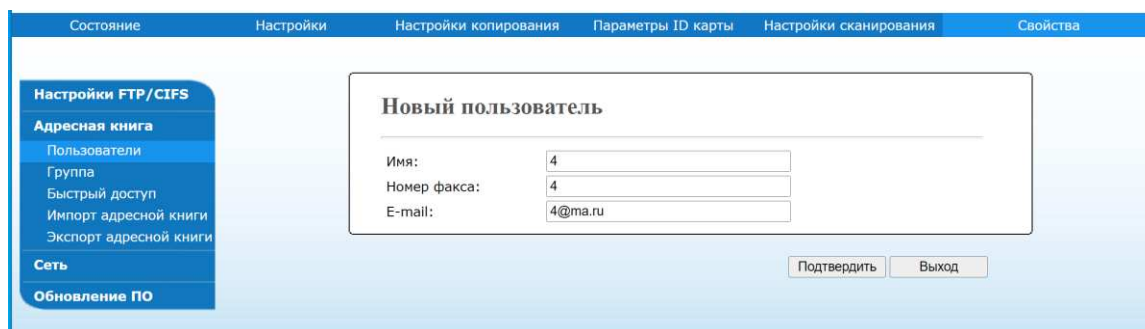

3 Измените информацию адресата. Нажмите [Подтвердить], чтобы сохранить изменения, или [Выход], чтобы покинуть страницу без сохранения каких-либо изменений.

5.1.3. Удаление адресата

1 Выполните шаги 1 – 4 раздела «Добавление нового адресата». Появится страница [Избранное].

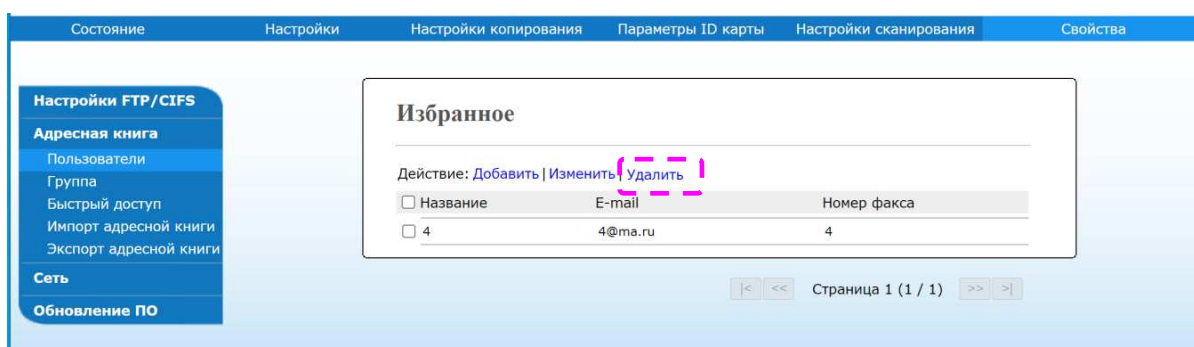

2 Выберите из списка адрес, который вы хотите удалить, а затем нажмите [Удалить], чтобы стереть адрес. Появится диалоговое окно для подтверждения удаления. Нажмите [ОК] для подтверждения или [Отмена] для выхода.

5.1.4. Добавление новой группы

Чтобы отправлять файлы нескольким получателям одновременно, вы можете создавать группы получателей, чтобы ускорить процесс.

Выполните следующие действия, чтобы создать новую группу:

- 1 Выполните шаги 1 – 4 раздела «Добавление нового адресата». Появится страница [Избранное].
- 2 Выберите слева [Группа], а затем [Добавить], чтобы открыть страницу [Новая группа].

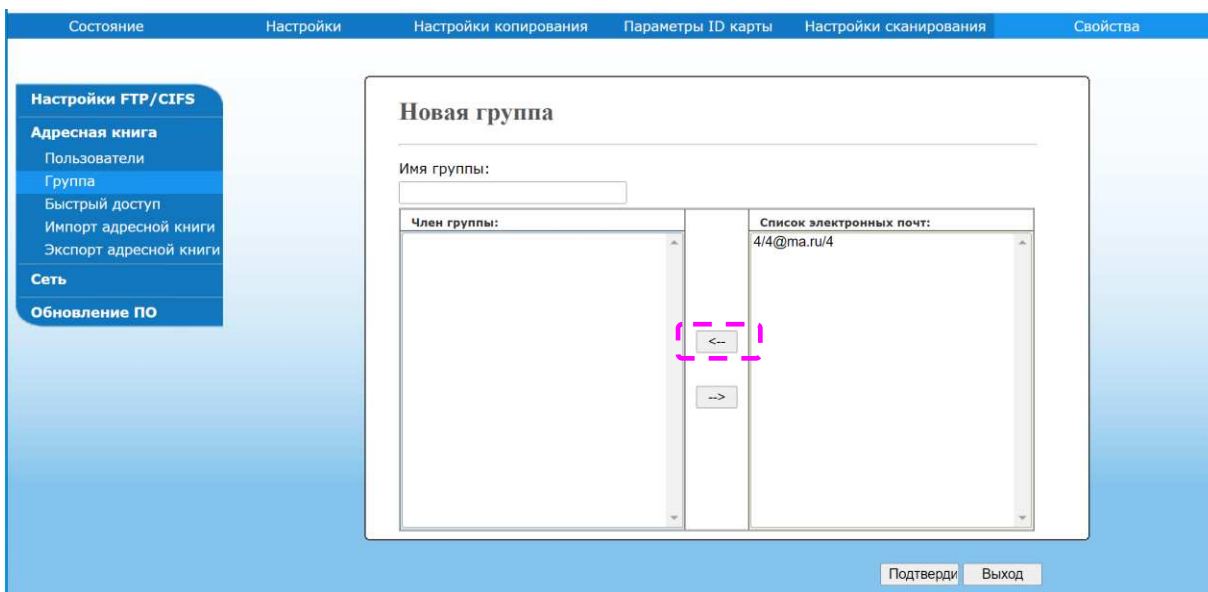
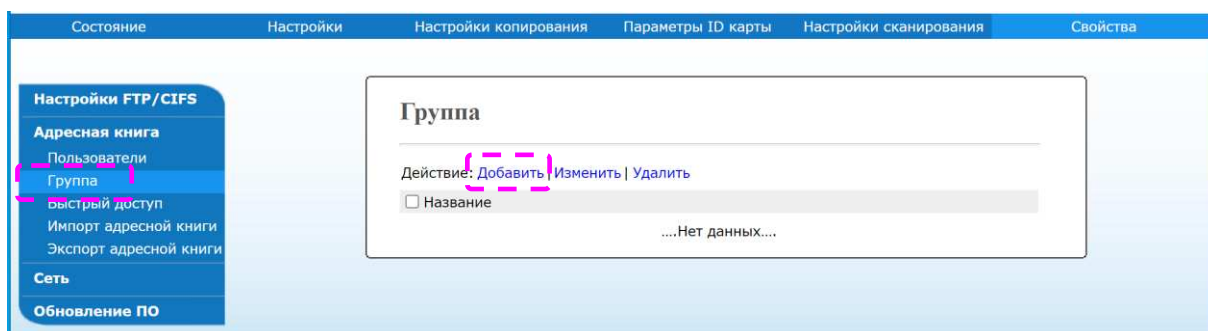

- 3 Введите имя группы.
- 4 Выберите адрес справа и нажмите [<-], чтобы добавить участника в группу.
- 5 Нажмите [Подтвердить], чтобы сохранить изменения, или [Выход], чтобы покинуть страницу без сохранения каких-либо изменений.

5.1.5. Изменение состава группы

- 1 Выполните шаги 1 – 4 раздела «Добавление нового адресата». Появится страница [Избранное].
- 2 Выберите слева [Группа] и выберите из списка группу, которую вы хотите изменить, а затем выберите [Изменить], чтобы открыть страницу [Новая группа].

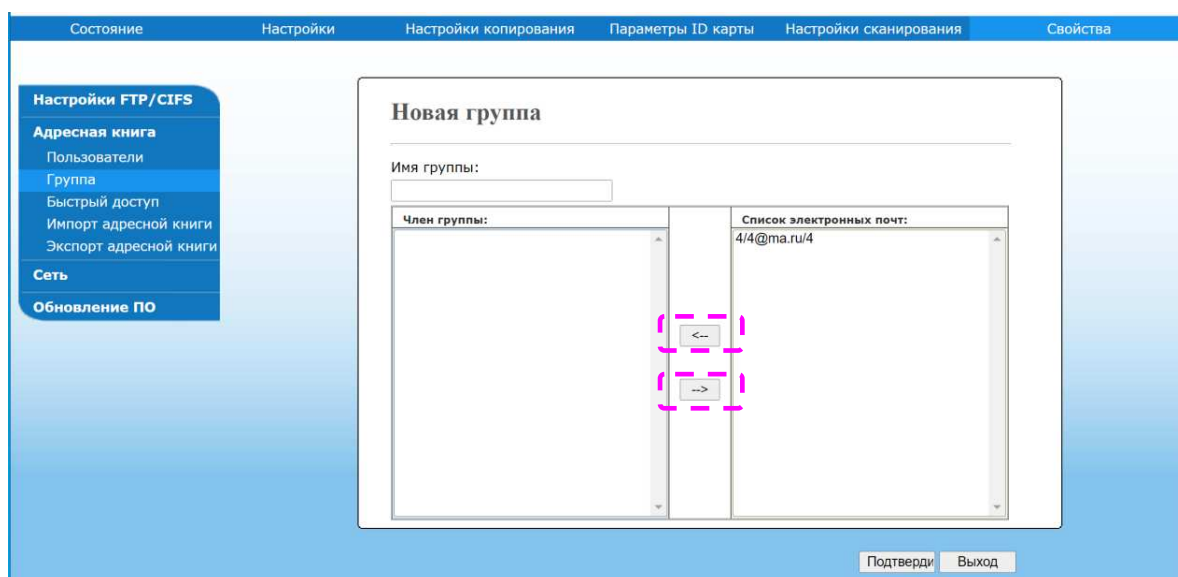
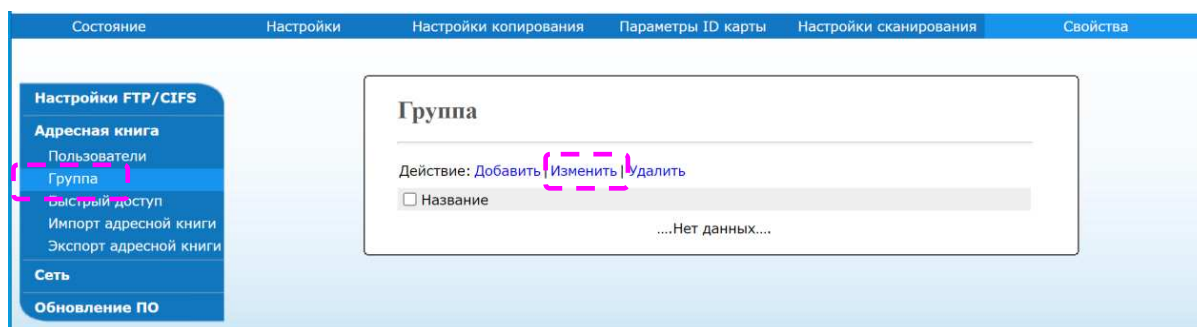

- 3 Выберите адресата, которого хотите добавить в группу, а затем нажмите [←], чтобы добавить нового участника, или нажмите [→], чтобы удалить старого участника из группы.
- 4 Нажмите [Подтвердить], чтобы сохранить изменения, или [Выход], чтобы покинуть страницу без сохранения каких-либо изменений.

5.1.6. Удаление существующей группы

- 1 Выполните шаги 1 – 4 раздела «Добавление нового адресата». Появится страница [Избранное].
- 2 Нажмите [Группа] и выберите из списка группу, которую хотите удалить, а затем выберите [Удалить], чтобы удалить группу. Появится диалоговое окно для подтверждения удаления. Нажмите [OK] для подтверждения или [Отмена] для выхода.

5.1.7. Настройка клавиши быстрого доступа

Чтобы ускорить процесс отправки вашего документа, устройство предоставляет одну сенсорную кнопку для ваших часто используемых получателей. Клавиша быстрого доступа может быть либо одним абонентом, либо группой, состоящей из нескольких членов, чтобы вы могли получить все номера, просто нажав клавишу.

Выполните следующие действия, чтобы создать новую группу:

- 1 Выполните шаги 1 – 4 раздела «Добавление нового адресата». Появится страница [Избранное].
- 2 Нажмите [Быстрый доступ], а затем выберите [Быстрый набор] и [Добавить], чтобы открыть страницу [Создать быстрый доступ].

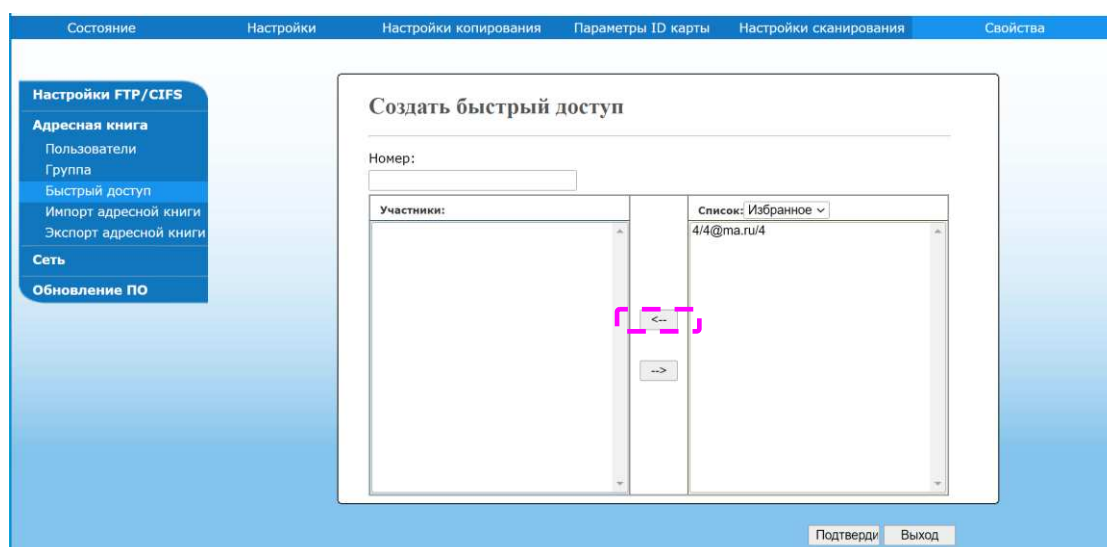
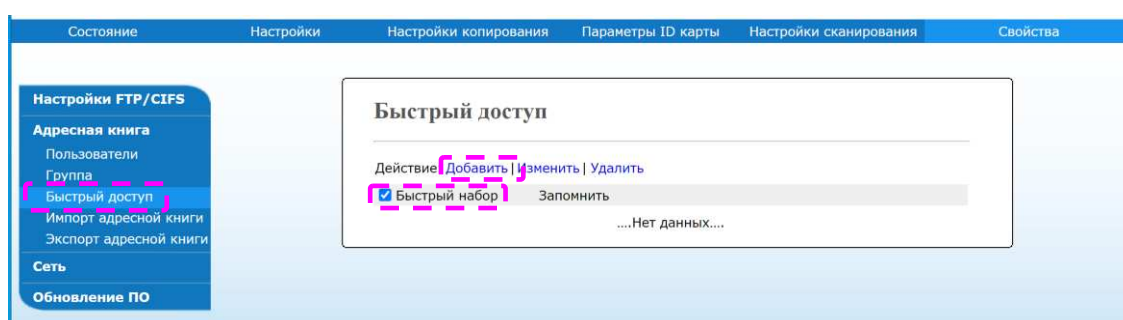

- 3 Введите номер (электронную почту) для набора в одно нажатие.
- 4 Выберите участника или группу справа и нажмите [<-], чтобы добавить участника или группу к клавише быстрого доступа.
- 5 Нажмите [Подтвердить], чтобы сохранить изменения, или [Выход], чтобы покинуть страницу без сохранения каких-либо изменений.

5.1.8. Изменение клавиши быстрого доступа

- 1 Выполните шаги 1 – 4 раздела «Добавление нового адресата». Появится страница [Избранное].
- 2 Нажмите [Быстрый доступ] и выберите из списка номер для набора в одно нажатие, который вы хотите изменить, а затем выберите [Изменить], чтобы открыть страницу [Создать быстрый доступ].

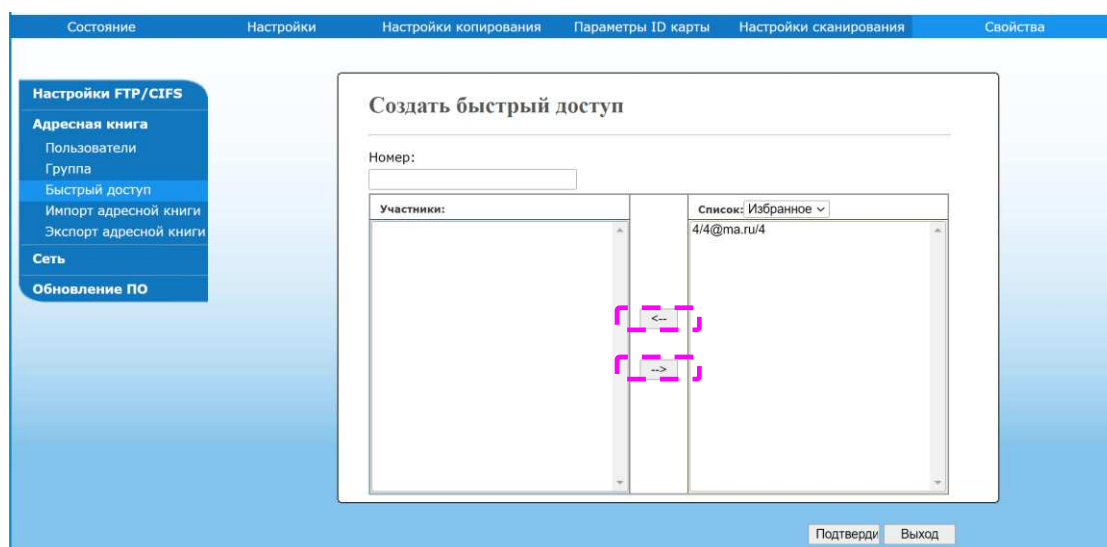
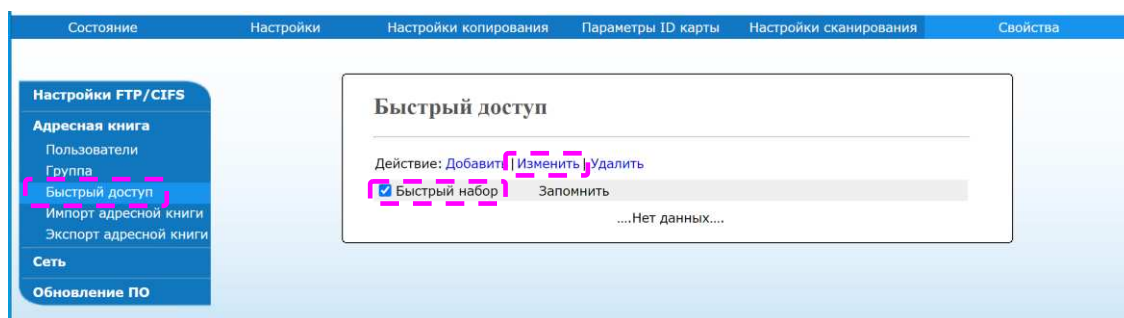

- 3 Выберите адресата, которого хотите добавить в группу, а затем нажмите [<-], чтобы добавить нового участника, или нажмите [->], чтобы удалить старого участника из группы.
- 4 Нажмите [Подтвердить], чтобы сохранить изменения, или [Выход], чтобы покинуть страницу без сохранения каких-либо изменений.

5.1.9. Удаление клавиши быстрого доступа

- 1 Выполните шаги 1 – 4 раздела «Добавление нового адресата». Появится страница [Избранное].
- 2 Нажмите [Быстрый доступ] и выберите номер, который вы хотите удалить из списка, а затем выберите [Удалить], чтобы удалить быстрый доступ. Появится диалоговое окно для подтверждения удаления. Нажмите [ОК] для подтверждения или [Отмена] для выхода.

5.1.10. Импорт внешней адресной книги

Устройство позволяет импортировать внешнюю адресную книгу с других устройств в формате CSV-файла, чтобы сэкономить время при вводе всех адресов. Прежде чем импортировать внешнюю адресную книгу в устройство, убедитесь, что файл адресной книги в формате CSV создан.

Чтобы импортировать внешнюю адресную книгу, выполните следующие действия:

1 Выполните шаги 1 – 4 раздела «Добавление нового адресата». Появится страница [Избранное].

2 Нажмите [Импорт адресной книги], чтобы открыть страницу [Импорт адресной книги].

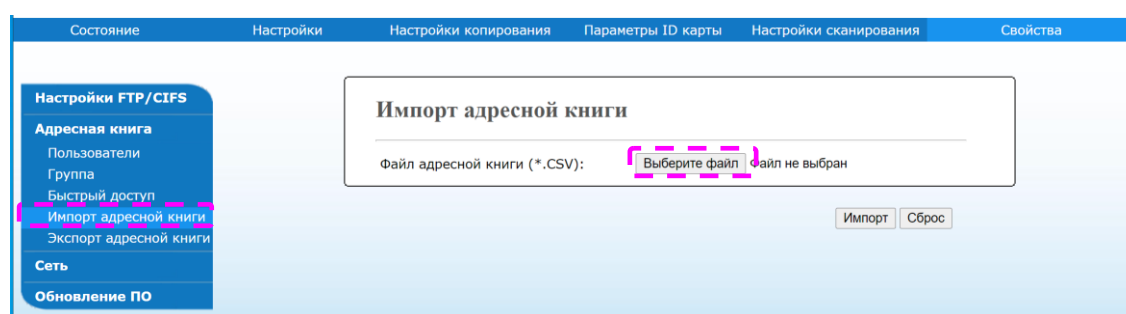

3 Нажмите [Выберите файл] для поиска файла адресной книги на вашем компьютере.

4 Нажмите [Импорт], чтобы начать импорт файла адресной книги. Через короткое время импортированная адресная книга будет добавлена в устройство.

5.1.11. Экспорт адресной книги

Устройство позволяет экспортировать текущую адресную книгу этого устройства на другое устройство в формате CSV-файла.

Чтобы экспортировать текущую адресную книгу, выполните следующие действия:

- 1 Выполните шаги 1 – 4 раздела «Добавление нового адресата». Появится страница [Избранное].
- 2 Нажмите [Экспорт адресной книги], чтобы открыть страницу [Экспорт адресной книги].



- 3 Нажмите [Экспорт] и дождитесь загрузки файла.
- 4 Адресная книга будет сохранена в формате CSV-файла.

5.2. Настройка места назначения файла

В этом разделе описана процедура настройки места назначения файла для отправки отсканированного документа в указанную сетевую папку.

5.2.1. Добавление нового места назначения файла

1 На веб-странице устройства выберите в верхней строке [Свойства], а затем слева выберите [Настройка FTP/CIFS]. Справа отобразится страница [Назначения файлов].

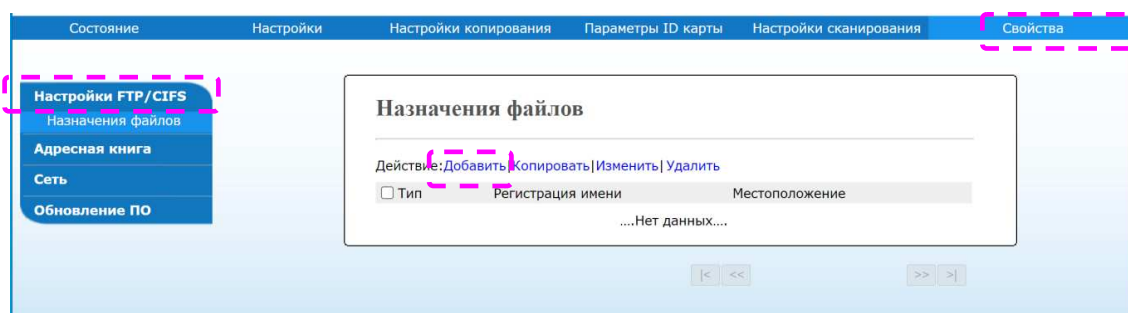

2 Выберите [Добавить], чтобы открыть страницу [Новые настройки регистрации].

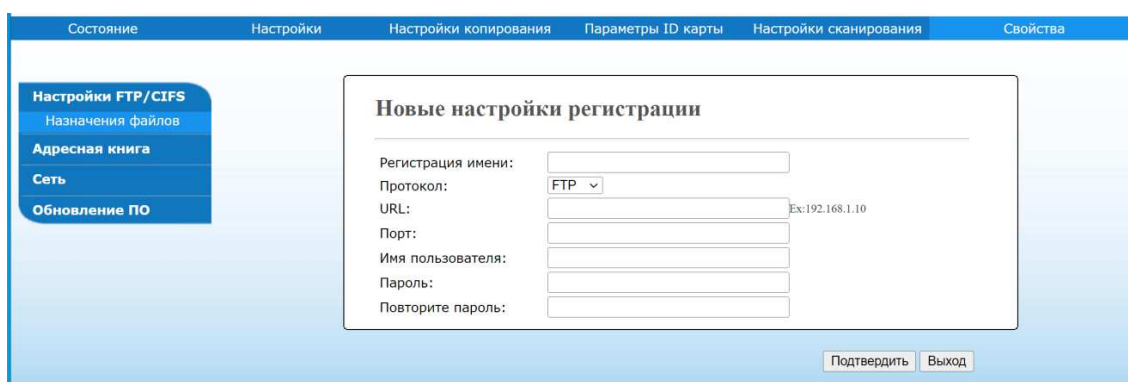

3 Смотрите следующую таблицу, чтобы ввести правильные настройки.

Настройки	Действия
Регистрация имени	Введите имя. (Имя будет отображаться в списке адресатов.)
Протокол	Выберите тип протокола.
URL	Введите доменное имя или IP-адрес сервера. Например, имя_домена\имя_папки или 10.1.23.145\имя_папки.
Порт	Введите номер порта сервера, если ваш номер порта отличается от значения по умолчанию.
Имя пользователя	Введите авторизованное имя для входа на сервер.
Пароль	Введите ваш пароль для входа на сервер.
Повторите пароль	Повторно введите ваш пароль для входа на сервер.

4 После завершения ввода настроек нажмите [Подтвердить]. Новое место назначения для файлов будет отображаться в списке мест назначения.

5.2.2. Изменение места назначения файла

1 Выполните шаг 1 раздела «Добавление нового места назначения файла». Появится страница [Назначения файлов].

2 Выберите из списка место назначения, которое вы хотите изменить, а затем выберите [Изменить], чтобы открыть страницу [Новые настройки регистрации].

3 Измените информацию о месте назначения файла.

4 Нажмите [Подтвердить], чтобы сохранить изменения, или [Выход], чтобы покинуть страницу без сохранения каких-либо изменений.

5.2.3. Удаление места назначения файла

1 Выполните шаг 1 раздела «Добавление нового места назначения файла». Появится страница [Назначения файлов].

2 Выберите из списка место назначения файла, которое вы хотите удалить, а затем выберите [Удалить]. Появится диалоговое окно для подтверждения удаления. Нажмите [ОК] для подтверждения удаления или [Отмена] для выхода.





6. Настройка параметров МФУ







Эта глава специально предназначена для лиц, ответственных за настройку МФУ. Администратору рекомендуется прочитать эту главу перед установкой устройства. Параметры МФУ можно настроить с помощью панели управления или встроенной веб-страницы устройства. Как настроить параметры МФУ с помощью этих двух методов, будет описано в следующих разделах.

Примечание

При первой установке устройства рекомендуется, чтобы администратор сохранил системные настройки по умолчанию. Настройки можно изменить позже, когда вы ознакомитесь с работой и функциями МФУ.

6.1. Настройка параметров с панели управления

Чтобы изменить настройки по умолчанию с панели управления, нажмите кнопку [ Меню] на панели управления. Отобразится информация меню. Для навигации по пунктам меню на панели управления предусмотрены кнопки [OK], [] [] и [Назад]. Вы можете настроить параметры (например, установить формат бумаги для основного лотка) или просмотреть информацию (например, IP-адрес, версию программного обеспечения).

- 1 Нажмите кнопку [ Меню], чтобы получить доступ к элементам меню.
- 2 Нажимайте кнопку [] или [] несколько раз, пока нужное меню не будет выделено в отображаемом списке.
- 3 Нажмите кнопку [OK], чтобы выбрать это меню.
- 4 Нажимайте кнопку [] или [] несколько раз, пока нужный элемент не будет выделен.
- 5 Нажмите кнопку [OK], чтобы выбрать этот элемент.
- 6 Нажмите кнопку [Назад], чтобы вернуться к предыдущему экрану.
- 7 Нажмите кнопку [], чтобы выйти из пункта меню.

6.2. Настройка параметров с веб-страницы

Примечание

Любое обновление веб-страницы требует авторизации администратора.

1 Получите IP-адрес устройства, нажав кнопку [ Меню] и выбрав [Информация]>[IP-адрес].
Отобразится IP-адрес.

2 Откройте браузер, введите IP-адрес продукта в поле URL-адреса и нажмите [Enter] на клавиатуре. Отобразится встроенная веб-страница.

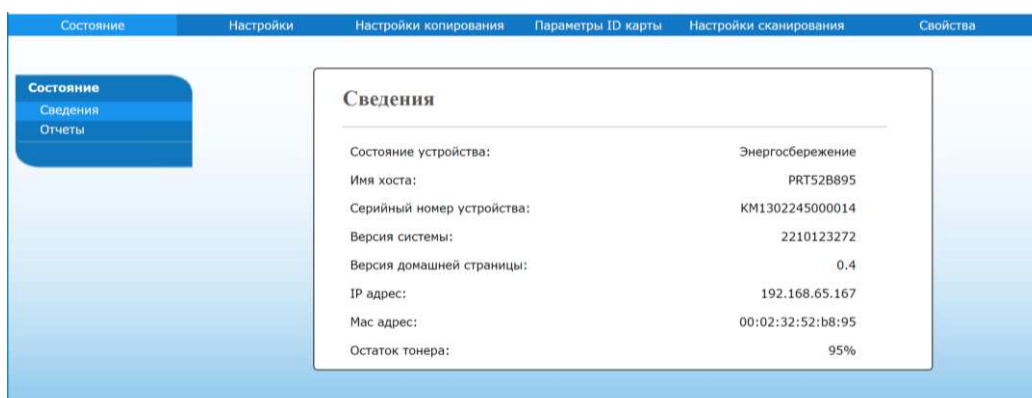

3 Нажмите на закладку [Настройки], [Настройки копирования], [Параметры ID карты] или [Настройки сканирования] и введите желаемую настройку для выбранных элементов.

6.2.1. Параметры для настройки

6.2.1.1. Состояние

Отображаются состояние и основные сведения об устройстве. Доступно только на веб-странице.

Элемент	Описание
Сведения	Отображение основной информации об устройстве
Состояние устройства	Отображает состояние устройства.
Имя хоста	Отображает имя хоста.
Серийный номер устройства	Отображает серийный номер устройства.
Версия системы	Отображает версию программного обеспечения.
Версия домашней страницы	Отображает версию домашней страницы устройства.
IP-адрес	Отображает IP-адрес.
MAC-адрес	Отображает MAC-адрес.
Остаток тонера	Показывает остаток тонера в картридже с тонером.
Отчеты	Скачивание и печать каждого отчета
Конфигурация	Содержит информацию о настройках устройства.
Сеть	Содержит сетевую информацию устройства.
Карта меню	Содержит информацию всех пунктов меню, отображаемых на ЖК-дисплее.
Информация об использовании	Содержит информацию о применении устройства, включая количество копий, информацию об использовании тонера, картриджа с барабаном, блока термозакрепления.
Адресная книга	Содержит данные адресной книги устройства.

6.2.1.2. Сеть

1. Настройки, доступные на ЖК-дисплее при нажатии кнопки [☰ Меню].

Элемент	Описание		
Сеть	Wi-Fi: выберите, чтобы включить или выключить соединение Wi-Fi.		
	Wi-Fi	Вкл	Включите Wi-Fi и войдите в режим станции Wi-Fi. Перейдите на веб-страницу устройства, чтобы выбрать беспроводную сеть (SSID).
		Прямая связь	Включите Wi-Fi и перейдите в режим точки доступа Wi-Fi. Устройство теперь само является точкой доступа Wi-Fi.
	Wi-Fi WPS: вы можете подключить устройство к точке беспроводного доступа, совместимой с WPS. Чтобы подключить WPS-соединение к точке доступа, обратитесь к администратору вашей точки доступа.		
Фильтр сети: укажите, хотите ли вы включить или отключить настройку фильтра сети. После включения вы можете указать режим фильтрации, чтобы разрешить или запретить некоторым IP-адресам доступ к устройству через встроенную веб-страницу.			

Примечания

- Wi-Fi (режим станции) и режим проводной локальной сети (LAN) нельзя использовать одновременно.
- Wi-Fi (режим точки доступа) и режим проводной локальной сети (LAN) можно использовать одновременно.
- Проводная локальная сеть: если устройство подключено к проводной локальной сети с помощью Ethernet-кабеля, для соединения Wi-Fi автоматически устанавливается режим точки доступа. Проводная локальная сеть и беспроводная сеть могут работать одновременно.
- Беспроводная сеть: если беспроводная сеть (SSID) была успешно подключена, проводная локальная сеть не будет работать. Если устройству не удастся подключиться к беспроводной сети (SSID), устройство автоматически переходит в режим точки доступа Wi-Fi (само устройство является точкой доступа).

2. Настройки, доступные на веб-странице в закладке [Свойства].

Элемент	Описание
Имя хоста	
Имя хоста	Отображение имени хоста для устройства
Настройки сети	
Автоматическое получение IP-адреса	Включение функции автоматического получения IP-адреса
IP-адрес	Ввод IP-адрес устройствад.
Маска подсети	Ввод номера маски подсети
Шлюз по умолчанию	Ввод шлюза для вашего IP-адреса
Получать WINS и DNS автоматически	Включение функций автоматического получения WINS и DNS
Первичный DNS-сервер	Ввод первичного адреса DNS-сервера для устройства
Вторичный DNS-сервер	Ввод вторичного адреса DNS-сервера для устройства
Первичный WINS-сервер	Ввод первичного адреса WINS-сервера для устройства
Вторичный WINS-сервер	Ввод вторичного адреса WINS-сервера для устройства
Имя домена	Ввод имени домена для устройства
SMTP	
Почтовый сервер	Ввод IP-адреса SMTP-сервера
Порт	Ввод номера порта SMTP-сервера
Метод аутентификации	Включение выполнения проверки подлинности по электронной почте
Шифрование	Выбор системы шифрования
Имя пользователя	Ввод имени пользователя для проверки подлинности
Пароль	Ввод пароля для проверки подлинности
Часовой пояс	Ввод часового пояса вашего местоположения
E-mail	
От	Ввод адреса электронной почты отправителя (обязательный элемент для отправки изображений на адрес электронной почты)
Тема	Ввод темы сообщения по умолчанию
Подпись	Указание файла подписи отправителя
Ответить	Ввод адреса электронной почты, на который вы хотите получать ответные письма (если этот пункт не заполнен, адрес [От] будет использоваться в качестве адреса [Ответить])
Сообщение	Ввод сообщения электронной почты по умолчанию
Безопасность сети	
Фильтр	Включение режима фильтрации
Режим фильтрации	Выбор режима фильтрации
Фильтрация по IP	Установка фильтра IP-адресов
Фильтрация по MAC	Установка фильтра MAC-адресов

6.2.1.3. Системные настройки

Настройки, доступные на ЖК-дисплее при нажатии кнопки [☰ Меню] и на веб-странице в закладке [Настройки]:

Элемент	Описание		
Язык	Язык, отображаемый на ЖК-дисплее		
Дата/время	Установка текущих даты и время на устройстве		
Режим сна	Ввод интервала времени после последнего действия, через который МФУ будет переходить в режим энергосбережения		
Автоматическое отключение	Ввод интервала времени после последнего действия, через который МФУ будет выключаться		
Расписание перезагрузок	Включение или отключение автоматической перезагрузки устройства (если выбрано «Вкл», необходимо ввести количество дней, по истечении которых устройство выполнит автоматическую перезагрузку)		
Управление	Сброс всех настроек до заводских значений, калибровка сканера, сброс счетчиков		
Заводские настройки	Сброс всех настроек до заводских значений		
Калибровка сканера	Выполнение калибровки сканера		
Сброс счетчика	Сброс счетчиков разделительных площадок АПД, основного лотка и МФЛ, а также ролика подачи АПД.		
Настройка V-MAG	Регулировка вертикального направления в принтере		
Тайм-аут	Ввод интервала времени, по истечении которого при неиспользовании устройства, система автоматически вернет все настройки к предварительно заданным значениям		
Режим по умолчанию	Ввод интервала времени, по истечении которого при неиспользовании устройства, система автоматически вернет его к предварительно заданному режиму		
Размер бумаги	Выбор формата бумаги по умолчанию		
Тип бумаги	Выбор типа бумаги по умолчанию		
Сеть	Wi-Fi: включение или выключение соединения Wi-Fi.		
	Wi-Fi	Вкл	Включение Wi-Fi и вход в режим станции Wi-Fi
		Прямая связь	Включение Wi-Fi и переход в режим точки доступа Wi-Fi
	Wi-Fi WPS: подключение устройства к точке беспроводного доступа, совместимой с WPS (чтобы подключить WPS-соединение к точке доступа, обратитесь к администратору вашей точки доступа)		
Фильтр сети: включение или отключение фильтра сети.			
Новый пароль	Ввод пароля, чтобы разрешить изменение веб-страницы		
Повторите пароль	Повторный ввод пароля		

6.2.1.4. Настройки функции копирования документов

1. Настройки, доступные на ЖК-дисплее и на веб-странице:

Элемент	Описание
Режим копирования	Выбор режима копирования для улучшения текста или изображения
Сортировка	Сортировка документов по порядку следования страниц (1,2,3/1,2,3/1,2,3) или по стопкам одинаковых страниц (1,1,1/2,2,2/3,3,3)
Печать на 1 листе	Выбор печати уменьшенных двух или четырех исходных изображений оригинала на одном листе бумаги
Пользовательский масштаб	Масштабирование изображения
Плотность	Осветление или затемнение изображения
Экономия тонера	Включить или отключить экономию тонера.

2. Настройки, доступные на ЖК-дисплее:

Элемент	Описание
Повернуть	Выбор ориентирования изображения при двусторонней печати отсканированных документов

6.2.1.5. Настройки функции копирования удостоверения личности

Настройки, доступные на ЖК-дисплее и на веб-странице:

Элемент	Описание
Макет	Выбор способа размещения отсканированного изображения удостоверения личности на листе
Плотность	Осветление или затемнение изображения
Регулировка положения	Регулировка вертикального и горизонтального положения отсканированного изображения удостоверения личности

6.2.1.6. Настройки функции сканирования

Настройки, доступные на ЖК-дисплее и на веб-странице:

Элемент	Описание
Режим сканирования	Выбор цветового режима для улучшения текста или изображения
Плотность	Осветление или затемнение изображения
Разрешение	Выбор разрешения отсканированного изображения (чем выше значение, тем больше деталей можно рассмотреть, но при этом потребуется больше места на диске)
Имя файла	Выбор имени файла по умолчанию
Формат файла	Выбор формата файла для отсканированного изображения
Отчет об ошибках	Печать отчета при его передаче или печать отчета только при ошибке

6.2.1.7. FTP/CIFS-сервер

Параметр доступен только на веб-странице.

Чтобы отправить отсканированный документ в указанную сетевую папку, необходимо настроить место назначения файла. Чтобы создать или изменить место назначения файла, обратитесь к разделу «Настройка места назначения файла»

6.2.1.8. Адресная книга

Параметр доступен только на веб-странице.

Чтобы отправить отсканированный документ на электронную почту одному адресату или группе, необходимо настроить адресную книгу. Чтобы создать или изменить адресную книгу, обратитесь к разделам «Создание адресной книги» и «Настройка адресной книги».

6.2.2. Обновление программного обеспечения устройства

Перед обновлением встроенного программного обеспечения устройства необходимо сначала загрузить на компьютер последнюю версию встроенного программного обеспечения с веб-сайта по адресу www.katusha-it.ru.

Чтобы обновить встроенное программное обеспечение устройства, выполните следующие действия:

- 1 Обратитесь к предыдущему разделу «Получение IP-адреса устройства по умолчанию», чтобы получить IP-адрес устройства от DHCP-сервера.
- 2 Откройте браузер на своем компьютере.
- 3 Введите IP-адрес устройства в поле URL-адреса вашего браузера и нажмите [Enter] на клавиатуре. Будет отображена следующая встроенная веб-страница.

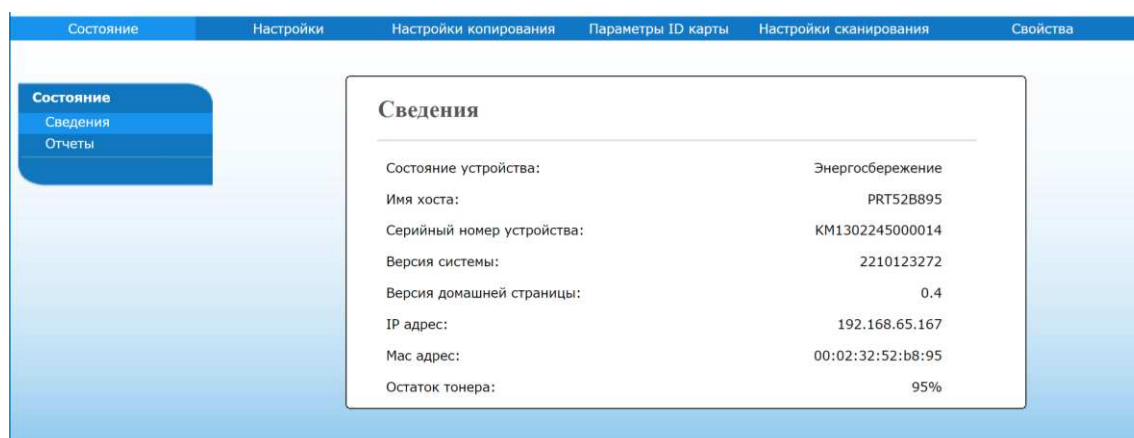

- 4 На веб-странице выберите [Свойства], а затем выберите [Обновление ПО] с левой стороны. Появится страница [Обновление ПО].

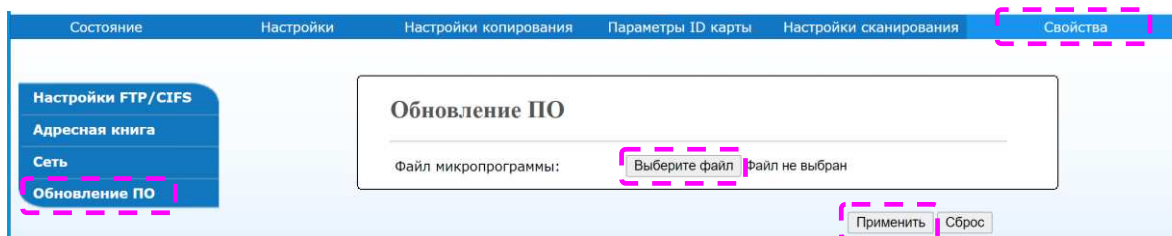

- 5 Нажмите [Выберите файл], чтобы найти файл программного обеспечения на вашем компьютере.
- 6 Выберите [Применить], чтобы начать обновление встроенного программного обеспечения устройства.

7. Настройка параметров драйвера принтера

7.1. Отображение диалогового окна [Настройка печати] (для Windows)

Чтобы отобразить диалоговое окно [Настройка печати] принтера, выполните следующие действия:

- 1 Нажмите кнопку [Пуск]>[Параметры]>[Устройства]>[Принтеры и сканеры].
- 2 Нажмите имя принтера «Katusha MXXX».

Примечания

MXXX – обозначение модели устройства.

- 3 Нажмите [Управление].
- 4 Нажмите [Настройка печати], чтобы открыть диалоговое окно [Настройка печати].

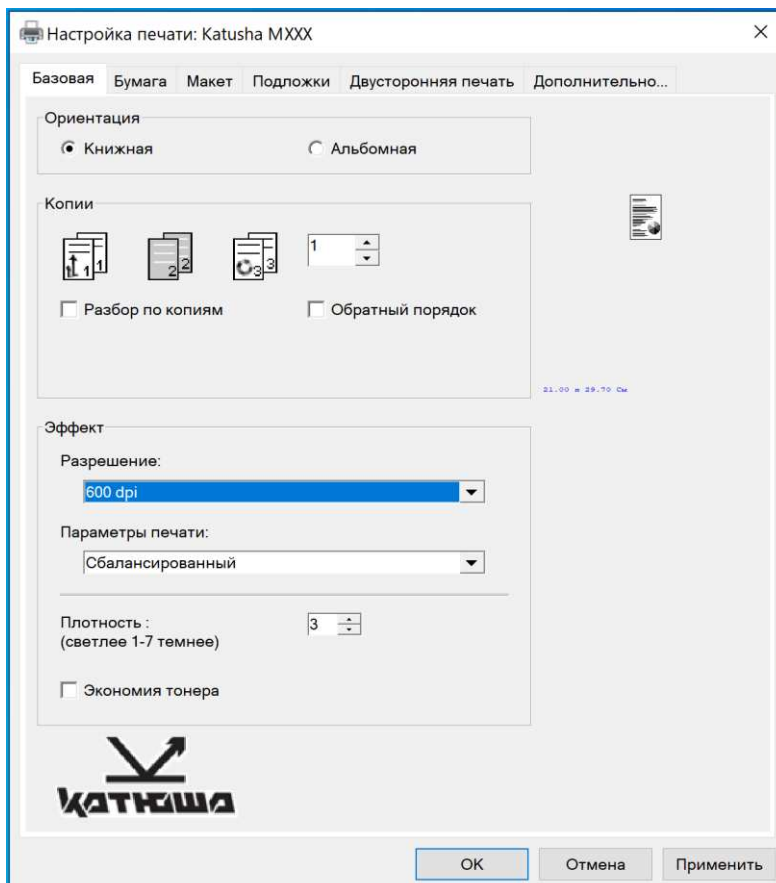

7.2. Настройка параметров

Диалоговое окно [Настройка печати] состоит из вкладок [Базовая], [Бумага], [Макет], [Подложки], [Двусторонняя печать] и [Дополнительно...]. Содержание каждой вкладки будет объяснено в следующих разделах.

7.2.1. Вкладка [Базовая]

Вкладка [Базовая] содержит параметры [Ориентация], [Копии], [Эффект].

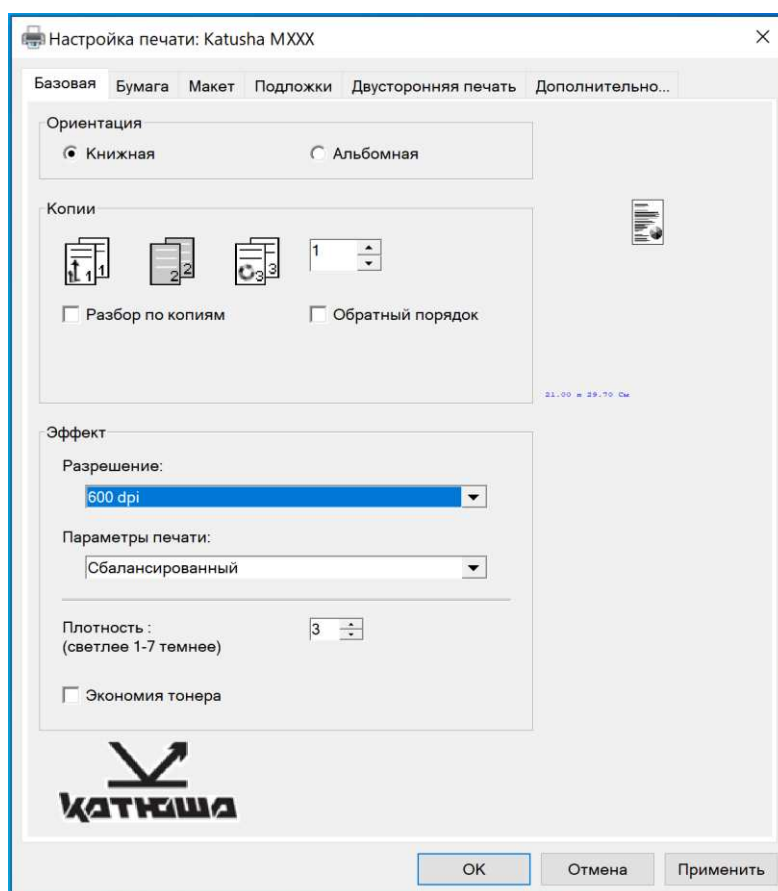

[Ориентация]

Выберите вариант ориентации листа.

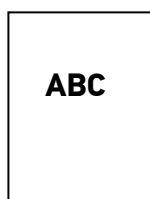

Книжная

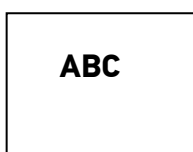

Альбомная

[Копии]

Выберите количество копий для печати.

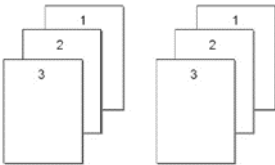
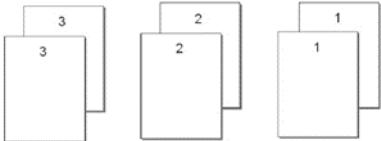
Элемент	Описание
Разбор по копиям	<p>Нажмите, чтобы напечатать документ с заданным порядком страниц, например 1/2/3, 1/2/3, 1/2/3.</p> 
Обратный порядок	<p>Нажмите, чтобы изменить порядок печати вашего документа. В результате последняя страница вашего документа будет напечатана первой, и наоборот.</p> 

[Эффект]

Элемент	Описание
Разрешение	Выберите разрешение изображения при печати.
Параметры печати	Выберите сбалансированный цветовой режим печати или печатать цветной текст черным цветом.
Плотность	Выберите уровень плотности, чтобы осветлить или затемнить изображение.
Экономия тонера	Нажмите, чтобы распечатать документ в режиме экономии тонера.

7.2.2. Вкладка [Бумага]

Вкладка [Бумага] содержит настройки исходного формата бумаги, лотка подачи бумаги и типа носителя.

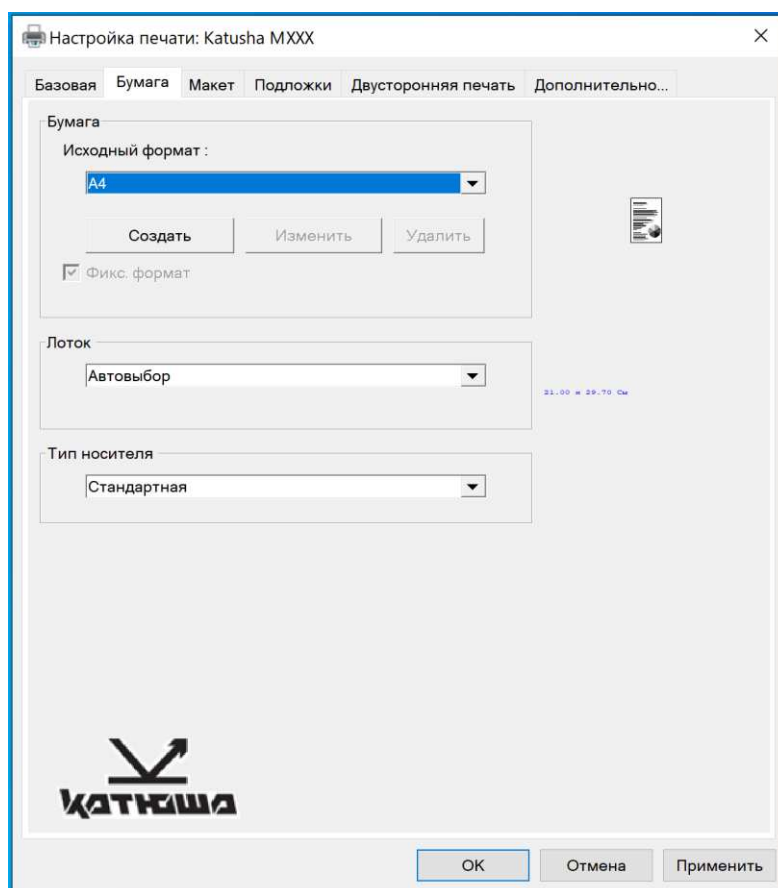

Элемент	Описание
Бумага	Выберите формат бумаги, загруженной в указанный лоток.
Лоток	Выберите лоток, из которого будет подаваться бумага.
Тип носителя	Выберите тип носителя, который будет использоваться для печати.

7.2.3. Вкладка [Макет]

Вкладка [Макет] содержит настройки [Макет] и [Формат бумаги для вывода].

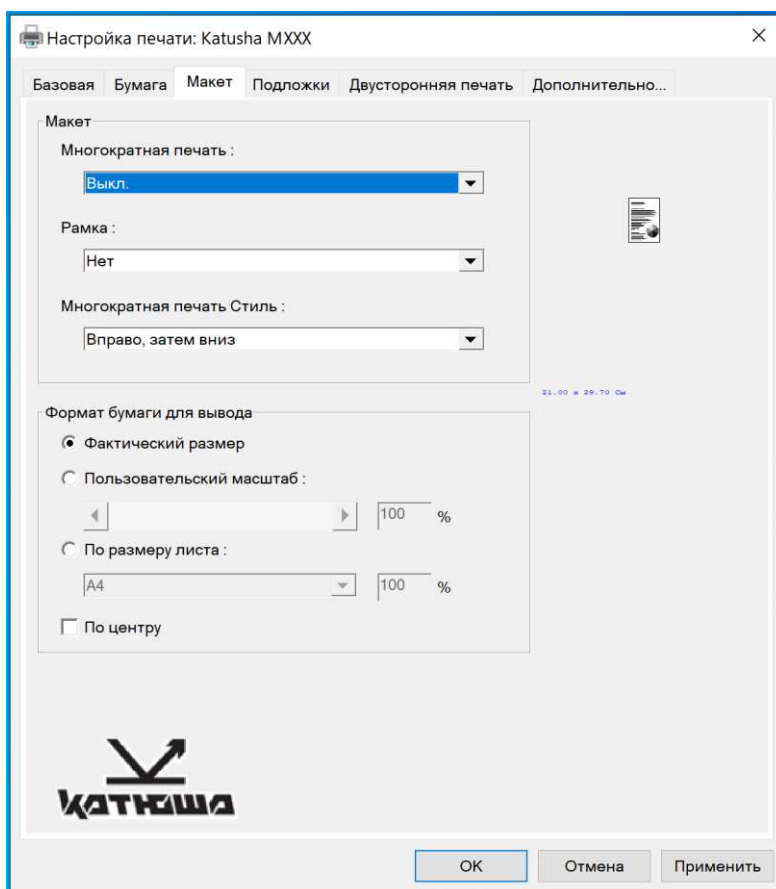

Элемент	Описание
[Макет]	
Многократная печать	Выберите количество страниц для печати на одном листе бумаги.
Рамка	Выберите, хотите ли вы добавить рамку вокруг каждой страницы при печати более одной страницы на одном листе бумаги.
Многократная печать Стиль	Выберите нужный стиль при печати многостраничного документа на одном листе.
[Формат бумаги для вывода]	
Фактический размер	Печать изображения без изменения масштаба
Пользовательский масштаб	Масштаб, определяемый пользователем. Вы можете уменьшить или увеличить напечатанное изображение.
По размеру листа	Вывод документа, автоматически масштабированного до формата носителя (за исключением незапечатываемых полей со всех сторон листа)
По центру	Печать изображения в центре листа

7.2.4. Вкладка [Подложки]

Вкладка [Подложки] позволяет добавить текст (например, КОНФИДЕНЦИАЛЬНО, ВАЖНО, ЧЕРНОВИК и т. д.) или изображение в виде водяного знака на документе.

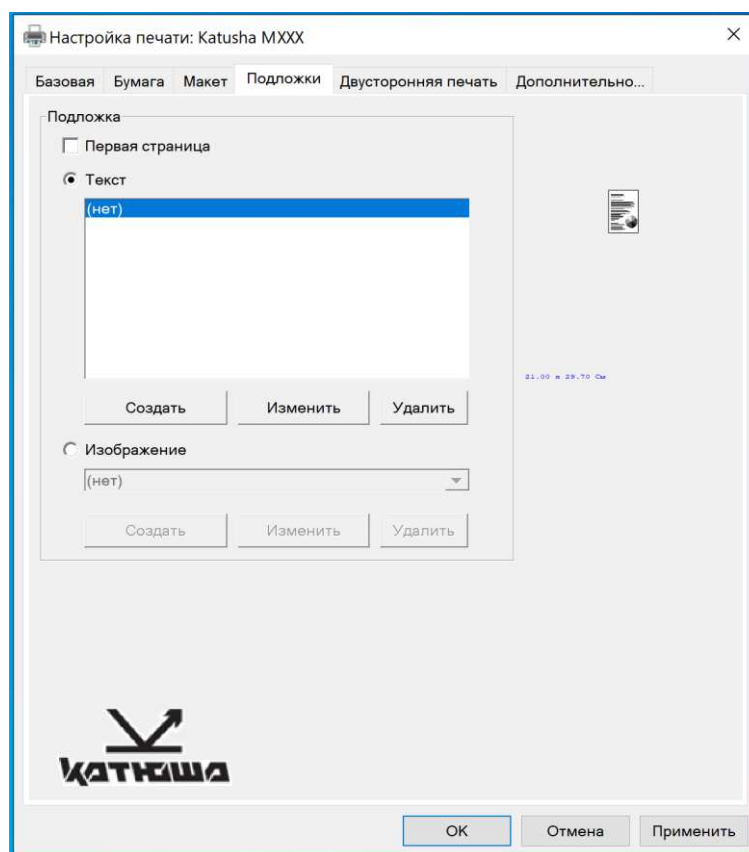
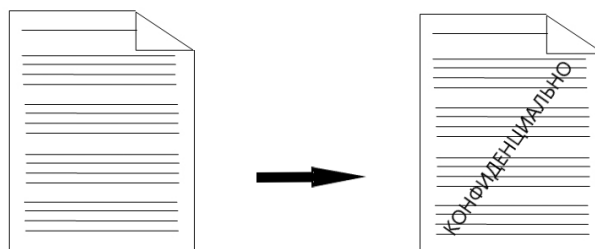

Элемент	Описание
Первая страница	Установите флажок, чтобы печатать подложку только на первой странице. Снимите флажок, чтобы подложки печатались на всех страницах.
Текст	Выберите и нажмите [Создать/Добав], чтобы создать новую текстовую подложку. Нажмите кнопку [Изменить], чтобы изменить, или кнопку [Удалить], чтобы удалить подложку.
Изображение	Выберите и нажмите [Создать/Добав], чтобы добавить изображение подложки. Нажмите кнопку [Изменить], чтобы изменить, или кнопку [Удалить], чтобы удалить подложку.

7.2.4.1. Создание новой текстовой подложки

Чтобы добавить новую текстовую подложку, выполните следующее:

1 Выберите [Текст], а затем нажмите кнопку [Создать/Добав]. Появится следующее диалоговое окно [Добавить подложку].

2 Введите необходимые настройки для новой текстовой подложки.

Элемент	Описание
Имя	Наберите название текстовой подложки.
Строка	Введите текст подложки.
Шрифт	Выберите тип шрифта для текста подложки.
Стиль	Выберите стиль шрифта текста подложки.
Положение	Выберите положение текста подложки.
Заливка	Укажите относительную плотность печати текста подложки.
Формат	Укажите размер текста подложки.
Угол	Укажите угол размещения текста подложки на листе.

3 Нажмите кнопку [ОК], чтобы сохранить настройки. Если новая подложка создана успешно, имя этой подложки будет отображаться в списке параметра [Текст].

7.2.4.2. Редактирование текстовой подложки

Чтобы отредактировать существующую текстовую подложку, выполните следующее:

- 1 Выберите в списке параметра [Текст] имя подложки, текст которой вы хотите отредактировать.
- 2 Нажмите кнопку [Изменить]. Появится диалоговое окно [Изменить подложку].

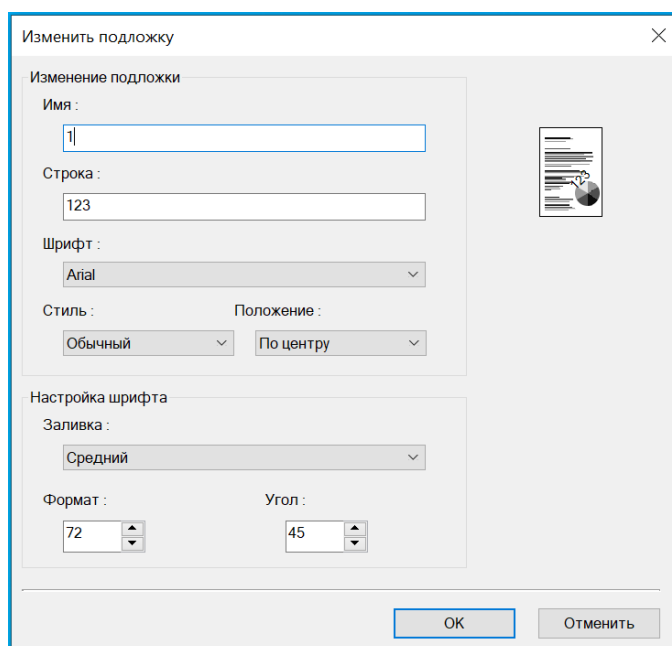

- 3 Измените настройки для выбранного текста подложки и нажмите [ОК] для завершения.

7.2.4.3. Удаление текстовой подложки

Чтобы удалить существующую текстовую подложку, выполните следующее:

- 1 Выберите в списке параметра [Текст] имя подложки, которую вы хотите удалить.
- 2 Нажмите кнопку [Удалить]. Подложка удалена.

7.2.4.4. Создание изображения новой подложки

Чтобы создать изображение новой подложки, выполните следующее:

1 Выберите параметр [Изображение] и нажмите кнопку [Создать/Добав]. Появится диалоговое окно [Добавить подложку].

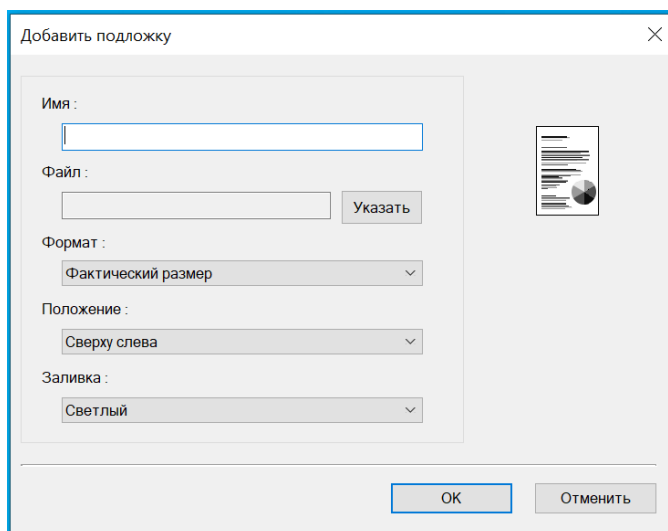

2 Введите необходимые настройки для новой подложки.

Элемент	Описание
Имя	Наберите название изображения подложки.
Файл	Нажмите кнопку [Указать], чтобы указать файл изображения для подложки.
Формат	Укажите размер изображения подложки.
Положение	Выберите положение изображения подложки на странице.
Заливка	Укажите относительную плотность печати изображения подложки.

3 Нажмите кнопку [ОК], чтобы сохранить настройки. Если изображение новой подложки создано успешно, имя этой подложки будет отображаться в списке параметра [Изображение].

7.2.4.5. Редактирование изображения подложки

Чтобы отредактировать изображение существующей подложки, выполните следующее:

- 1** Выберите имя подложки, которое вы хотите изменить, из списка параметра [Изображение].
- 2** Нажмите кнопку [Изменить]. Появится диалоговое окно [Изменить подложку].
- 3** Измените настройки для выбранного изображения подложки и нажмите [ОК].

7.2.4.6. Удаление изображения подложки

Чтобы удалить изображение существующей подложки, выполните следующее:

- 1** Выберите имя подложки, которое вы хотите удалить, из списка параметра [Изображение].
- 2** Нажмите кнопку [Удалить]. Изображение подложки будет удалено.

7.2.5. Вкладка [Двусторонняя печать]

Вкладка [Двусторонняя печать] позволяет печатать документ на двух сторонах листа.

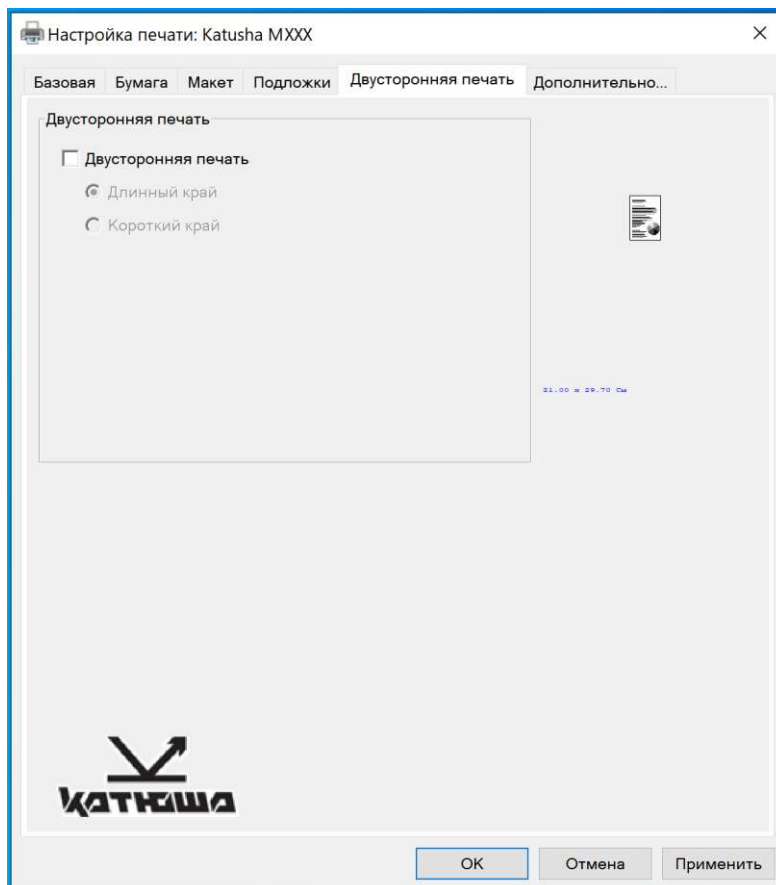

Элемент	Описание
Длинный край	<p>Печать двустороннего документа с учётом переворота страниц по длинному краю.</p>
Короткий край	<p>Печать двустороннего документа с учётом переворота страниц по короткому краю.</p>

7.2.6. Вкладка [Дополнительно]

Во вкладке [Дополнительно] имеются настройка [Время ожидания] и кнопка [По умолчанию].

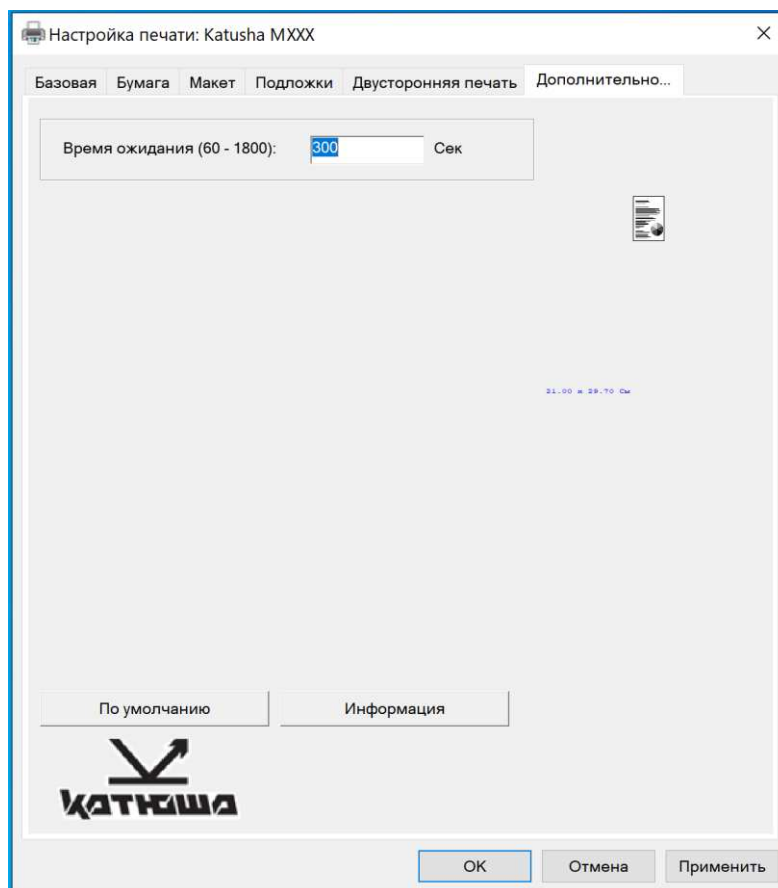

Настройка [Время ожидания] позволяет задать период времени, в течение которого МФУ ожидает поступления данных с компьютера во время выполнения задания. Если поток данных приостанавливается дольше указанного количества секунд, задание отменяется. Допустимые значения времени ожидания: 60~1800 секунд, по умолчанию: 300 секунд.

Кнопка [По умолчанию]: нажмите, чтобы вернуть все значения настроек к заводским значениям по умолчанию.

8. Печать документов с мобильного устройства

Подключив к МФУ внешний модуль Wi-Fi и установив приложение «Mopria™» на мобильное устройство «Android», можно с мобильного устройства отправлять на печать электронные письма и документы.

8.1. Подготовка

Чтобы иметь возможность печати документов на МФУ с мобильного устройства, необходимо следующее:

1. Условия, в которых доступна беспроводная локальная сеть.

При подключении МФУ к беспроводной локальной сети может потребоваться информация о точке беспроводного доступа, такая как SSID (имя сети) и ключ безопасности (пароль). Для получения подробной информации обратитесь к сетевому администратору или администратору беспроводной точки доступа.

Важно

Не размещайте препятствия, которые блокируют радиоволны (например, стены или металлические пластины), или устройства, создающие помехи радиоволнам (например, беспроводные телефоны), в пределах 100 мм от устройства или рядом с точкой беспроводного доступа.

2. Служба печати «Mopria».

Службу печати «Mopria» (приложение «Mopria Print Service») можно загрузить из магазина «Google Play», чтобы активировать функции печати на любом телефоне или планшете «Android» (версия «Android 4.4» или более поздняя). После установки просто подключите свое устройство к той же сети, что и принтер, и вы сможете выполнять мобильную печать.

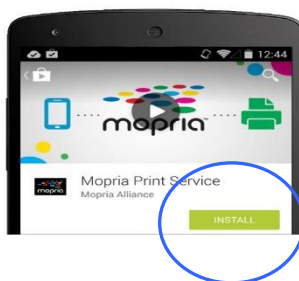

Примечание

Прежде чем вы начнете:

- убедитесь, что компьютер подключен к принтеру через USB-кабель;
- убедитесь, что адаптер питания подключен и устройство включено.

Подключите устройство к беспроводной сети с помощью средства настройки сети «Network Setup Tool» (приложения для настройки параметров, необходимых для подключения устройств через беспроводную локальную сеть). Средство настройки сети можно использовать для настройки следующих параметров беспроводной или проводной сети:

- подключение устройства к беспроводной точке доступа;
- подключение устройства к проводной сети;
- установка IP-адреса.

Подключение выполните в следующем порядке:

1 Вставьте USB-модуль Wi-Fi в USB-порт на задней панели устройства, а затем включите устройство.

2 Запустите программу, нажав [Пуск]>[Программы]>[Katusha MXXX]>[Network Setup Tool]. Появится диалоговое окно [Инструмент настройки сети].

 **Примечание**

MXXX – обозначение модели устройства.

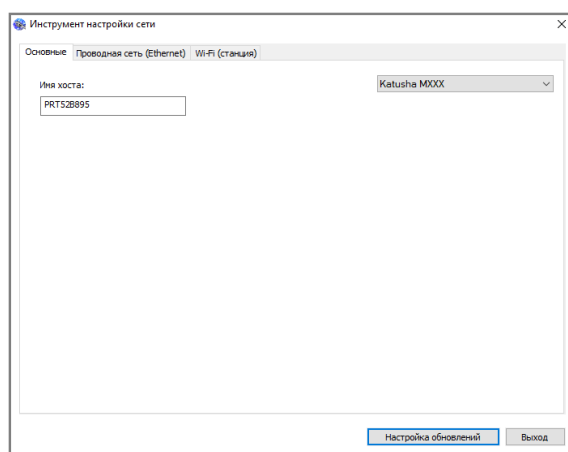

3 Щелкните на вкладку [Wi-Fi (станция)], чтобы открыть страницу настроек Wi-Fi.

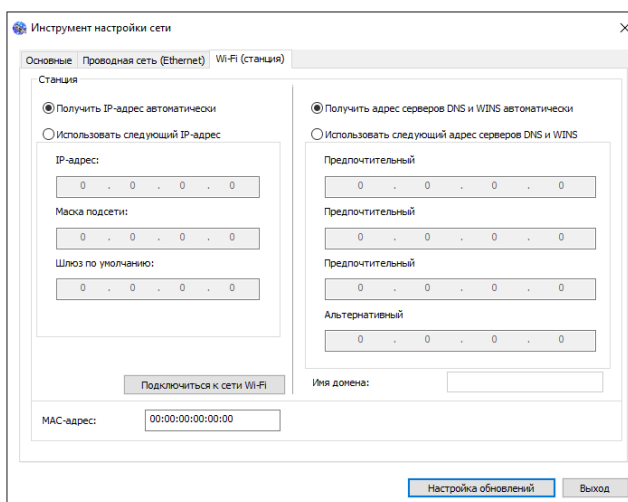

- Установите флажок [Получить IP-адрес автоматически], чтобы автоматически получить IP-адрес непосредственно с DHCP-сервера, или вы можете ввести свой статический IP-адрес в поля [IP-адрес], [Маска подсети] и [Шлюз по умолчанию] соответственно.
- Нажмите [Подключиться к сети Wi-Fi], и появится диалоговое окно, в котором отобразятся подключенные в данный момент беспроводные сети. Выберите беспроводную сеть, к которой хотите подключиться, и при необходимости введите пароль.

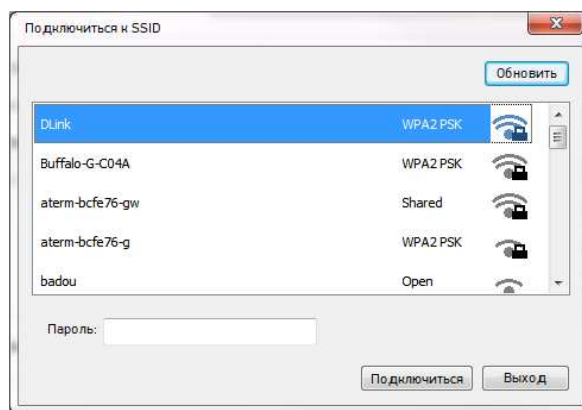

- Нажмите [Подключиться], чтобы начать подключение к выбранной сети, а затем обновите информацию об IP-адресе устройства.
- Если обновление прошло успешно, отобразится сообщение [Обновление устройства успешно] и средство настройки сети будет автоматически закрыто.

8.2. Печать файла с мобильного устройства Android

Убедитесь, что служба печати «Mopria» (приложение для печати) установлена на вашем мобильном устройстве.

- Выберите ту же беспроводную сеть, к какой подключен ваш принтер.

На мобильном устройстве коснитесь [Настройки]>[Wi-Fi] и выберите беспроводную сеть (SSID) вашего принтера.

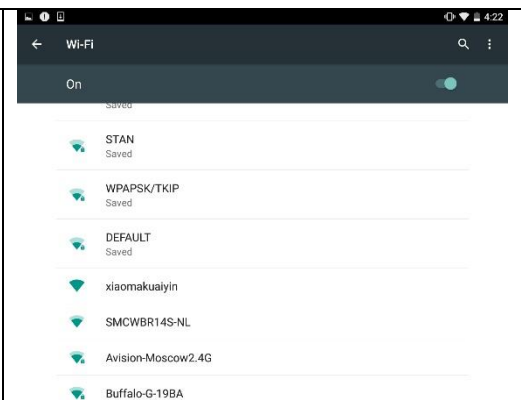

- 2** Включите службу печати «Mopria». Устройство выполнит поиск доступных принтеров.

На мобильном устройстве нажмите [Настройки]>[Printing]>[Mopria Print Service], чтобы включить службу печати «Mopria». Устройство выполнит поиск всех доступных принтеров.

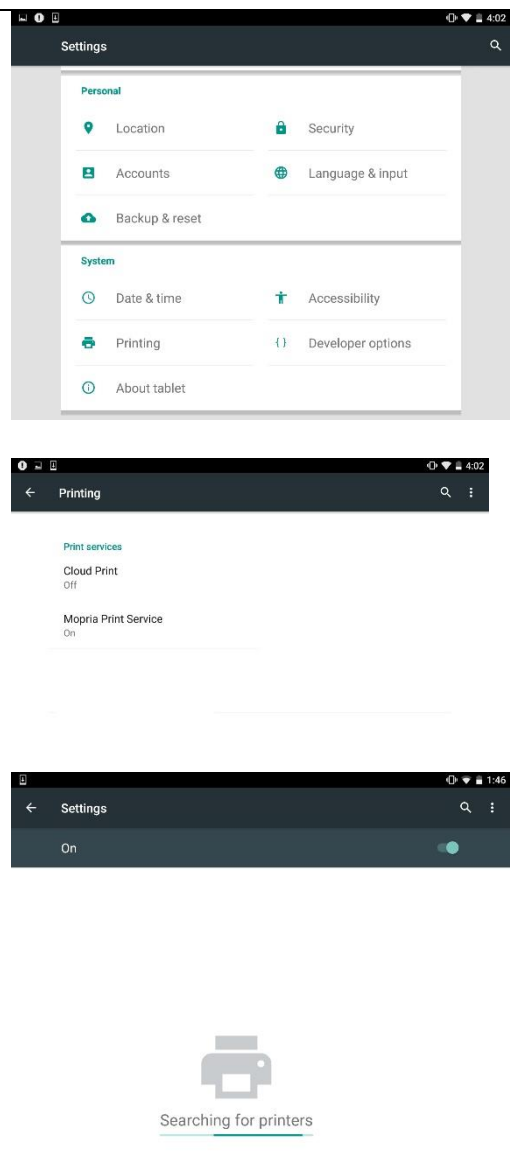

- 3** Выберите принтер.

Выберите нужный принтер из списка принтеров.



4 Откройте файл, который вы хотите распечатать.

Выберите файл, который вы хотите распечатать, из списка файлов.

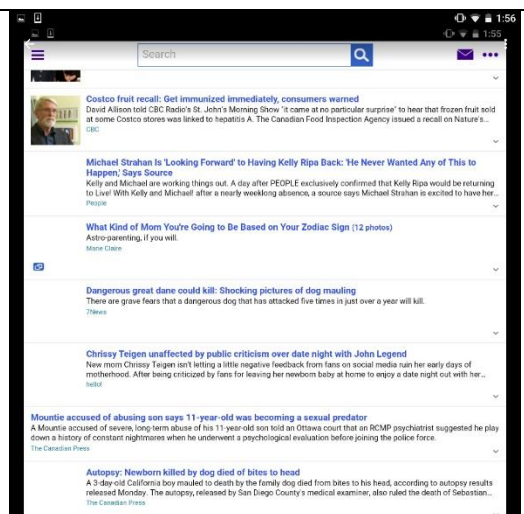

5 Выберите [Print] в меню и выберите свой принтер.

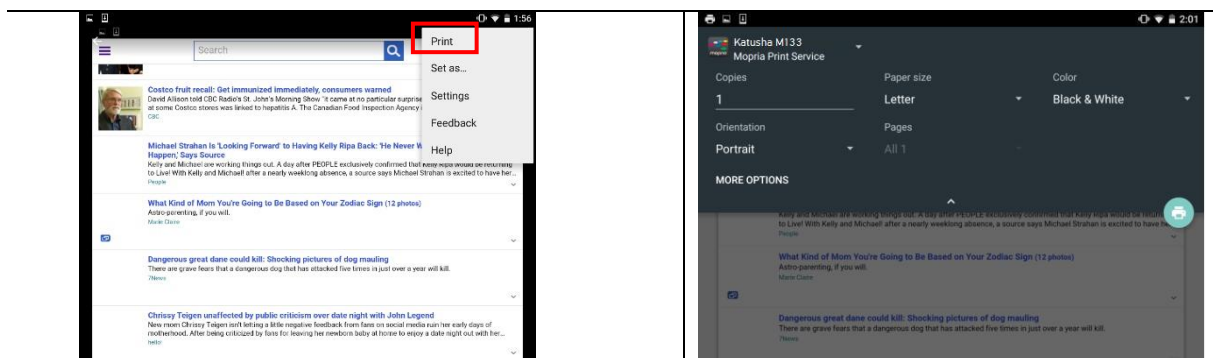

6 Выберите параметры печати и напечатайте файл.

Если вам не нужно изменять параметры печати, коснитесь значка принтера, чтобы отправить задание на печать.
Если вам нужно изменить параметры печати, смотрите следующий раздел.

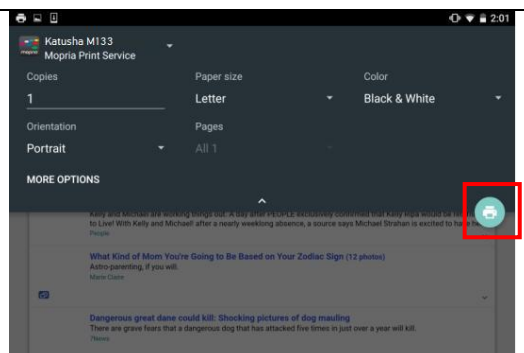

8.3. Изменение настроек печати

Служба печати «Mopria» позволяет печатать веб-страницы, документы, сообщения электронной почты, фотографии и контент из приложений, поддерживающих функцию печати из мобильного устройства «Android». Параметры печати могут различаться в зависимости от выбранного приложения и принтера. Могут отображаться следующие параметры печати:

1. Количество печатных копий.

Нажмите [Copies], чтобы ввести желаемое количество копий, если вы хотите распечатать более одной копии.

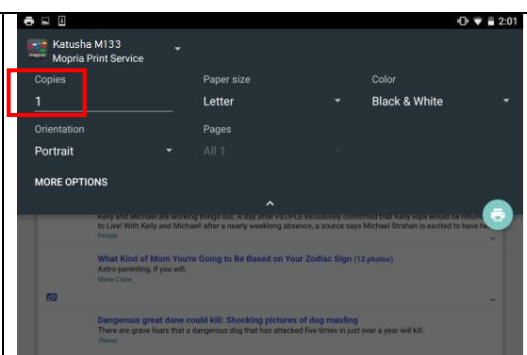

2. Изменение размера бумаги.

В меню настроек печати коснитесь [Paper size], затем выберите параметр размера бумаги в меню. Варианты Letter и A4 могут быть доступны в зависимости от приложения или принтера.

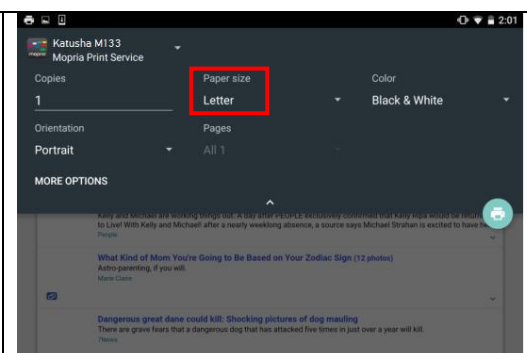

3. Изменение ориентации.

В меню настроек печати коснитесь [Orientation], затем выберите нужный вариант. В зависимости от приложения или принтера могут быть предложены варианты книжной или альбомной ориентации.

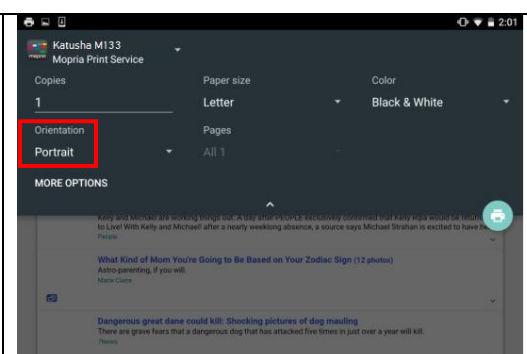

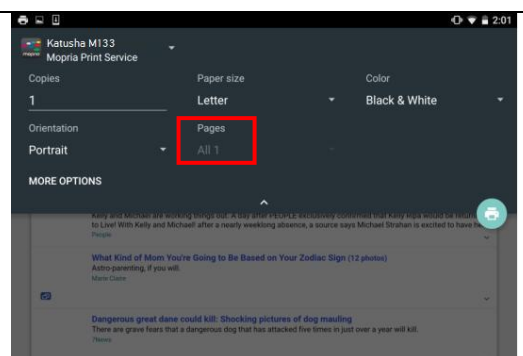

4. Задание диапазона страниц.

В меню настроек печати, чтобы напечатать несколько страниц, нажмите [Pages], а затем выберите диапазон страниц, которые вы хотите напечатать. Страницы будут отображаться только с определенными приложениями и типами файлов, например PDF-файлами.



8.4. Печать файла с мобильного устройства iOS

- 1 Включите свое мобильное устройство, такое как iPhone или iPad.
- 2 Нажмите [Настройки] и откройте Wi-Fi. Выберите ту же беспроводную сеть, к какой подключен ваш принтер.
- 3 Откройте изображение или документ, который хотите напечатать. Коснитесь значка [Поделиться] (), а затем значка [Печать] ().

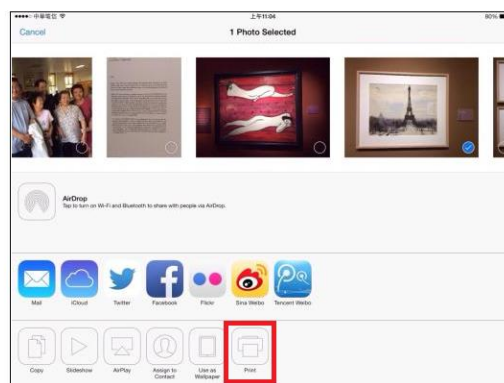

4 Нажмите [Select Printer] и выберите нужный принтер.

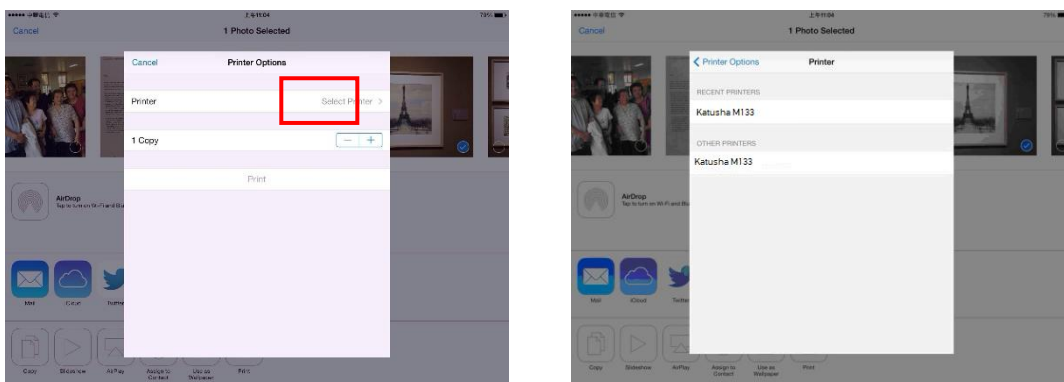

5 Нажмите [Print], чтобы начать печать.

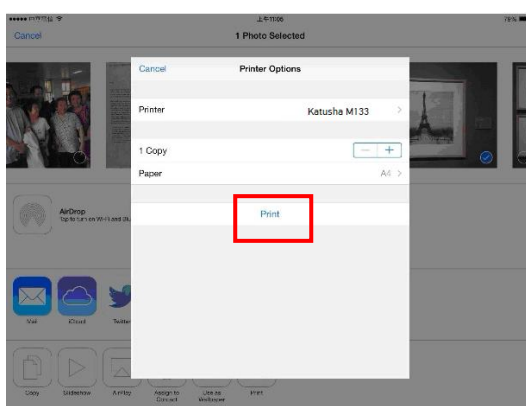

9. Использование устройства в качестве сканера

После установки драйвера сканера и подключения USB-кабеля к компьютеру устройство можно использовать в качестве сканера. Вы можете использовать различные функции сканирования, чтобы изменить отсканированное изображение.

Рекомендуемые системные требования для рабочей станции:

- Процессор: Intel® Core™ 2 Duo или выше.
- Память: 32-бит: 1 ГБ;
64-бит: 2 ГБ.
- Оптический привод: привод DVD-ROM.
- USB-порт: USB-порт 2.0 (совместим с USB 1.1).
- Совместимая операционная система: Microsoft Windows XP (SP3), Windows Vista (32-бит/64-бит), Windows 7 (32-бит/64-бит), Windows 8.x (32-бит/64-бит), Windows 10 (32-бит/64-бит).

9.1. Запуск сканирования из приложения Katusha scan tool

Katusha scan tool – полезная программа сканирования. С помощью нее вы можете выполнять простое сканирование и просматривать отсканированные изображения. Кроме того, она поможет вам производить сканирование с оптимальной скоростью.

Следующая процедура описывает, как проверить установку вашего сканера. Если установка выполнена неправильно, просмотрите раздел «Установка драйверов принтера и сканера», чтобы проверить, успешно ли установлены кабельное соединение и драйвер сканера.

Прежде чем начать, убедитесь, что МФУ включен, и после этого выполните следующие действия:

1 Дважды кликните мышью на ярлык программы [Katusha scan tool] на рабочем столе вашего компьютера. Появится диалоговое окно [Katusha scan tool].

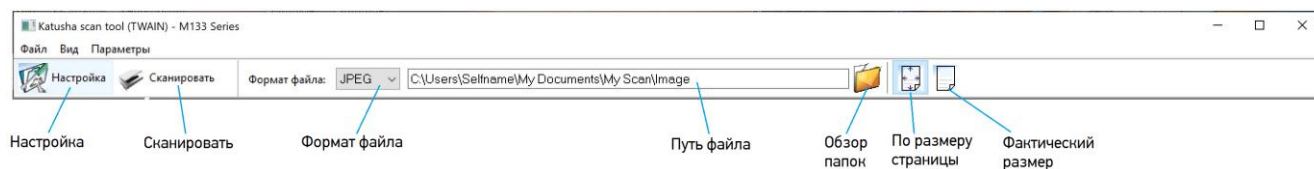

2 Выберите нужный формат файла в раскрывающемся списке [Формат файла].

3 Введите желаемое имя папки и имя файла в поле [Путь файла].

 **Примечание**

Если вы не хотите сохранять отсканированное изображение, отмените выбор сохранения, так как оно включено по умолчанию. В этом случае после просмотра всех отсканированных изображений на экране останется только последнее.

4 Нажмите кнопку [Настройка] или выберите [Настройка] в меню [Файл], чтобы открыть диалоговое окно настроек сканера.

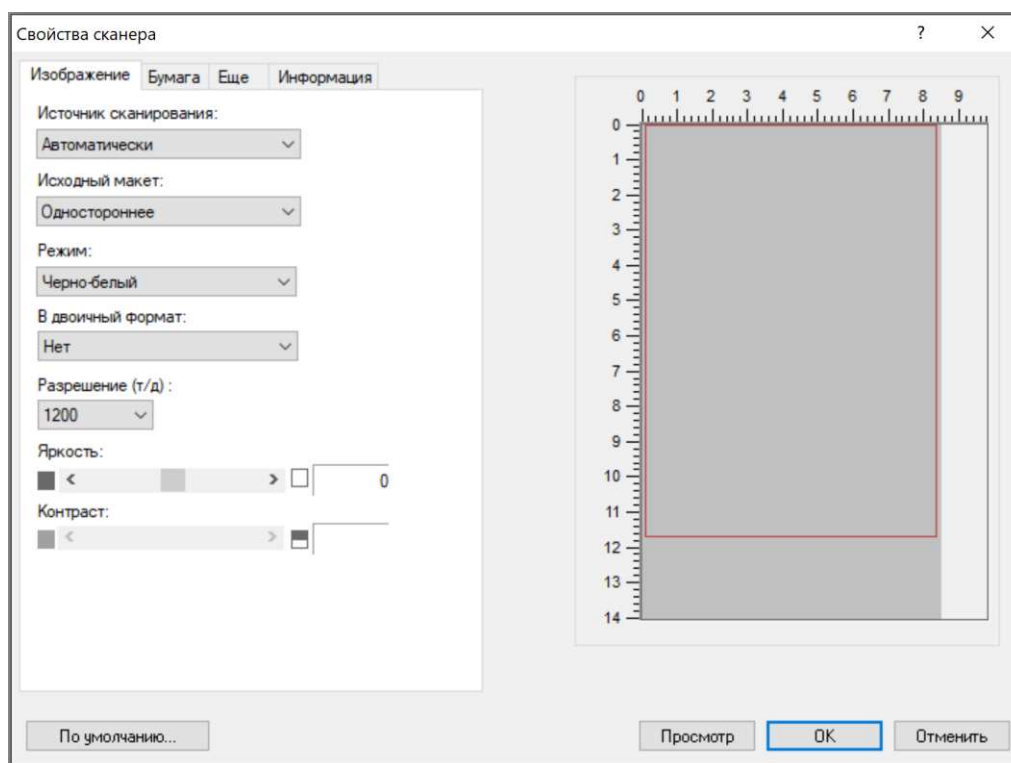

5 Выберите необходимые настройки сканирования и нажмите кнопку [Просмотр], если вы хотите предварительно просмотреть результат сканирования, или кнопку [OK], если вы хотите начать сканирование без предварительного просмотра.

 **Примечание**

Чтобы узнать более подробную информацию о диалоговом окне настроек сканера, обратитесь к следующей главе «Настройки функции сканирования».

6 Положите документ лицевой стороной вниз на стекло экспонирования или лицевой стороной вверх в устройство автоматической подачи документов.

7 В меню [Файл] выберите [Сканировать].





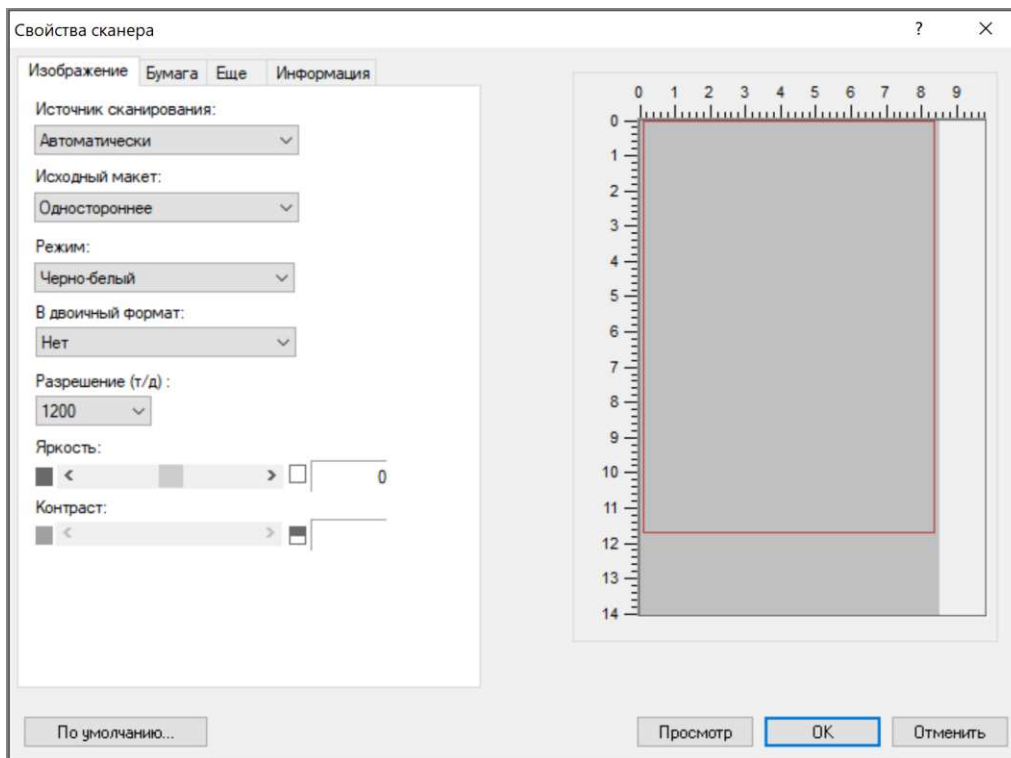

9.2. Настройки функции сканирования

1. Вкладка [Изображение]

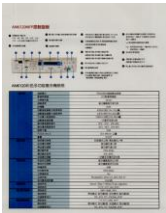

Параметр	Описание
Источник сканирования:	
Автоматически	Выберите одну из этих настроек при использовании устройства автоматической подачи документов (АПД) для сканирования документов.
Автоподатчик документов	
Планшет	Выберите эту настройку, если вам нужно отсканировать одну страницу со стекла экспонирования.
Исходный макет:	
Одностороннее	Выберите эту настройку при сканировании одностороннего документа.
Двустороннее	Выберите эту настройку при сканировании двустороннего документа.
Режим:	
Цветной	Выберите эту настройку при сканировании цветного изображения. 

<p>Градации серого</p>	<p>Выберите эту настройку, если вы хотите, чтобы отсканированные изображения содержали только фактические оттенки серого.</p> 
<p>Черно-белый</p>	<p>Выберите эту настройку, если оригинал содержит только черно-белый текст или эскиз, выполненный карандашом или чернилами.</p> 
<p>В двоичный формат:</p>	
<p>Нет</p>	<p>Выберите, чтобы отключить процесс преобразования изображения в градации серого или цветного изображения в двухтональное изображение.</p>
<p>Полутонный 1 Полутонный 2 Полутонный 3 Полутонный 4 Полутонный 5</p>	<p>Использование этой настройки в дополнение к черно-белому изображению может добавить оттенки серого путем применения точек разного размера. Полутонное изображение выглядит как изображение в газете.</p> 
<p>Диффузия</p>	<p>Использование этой настройки дает хорошую текстуру изображения и делает текст на изображениях более читабельным, чем при использовании полутонов.</p> 

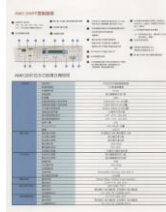
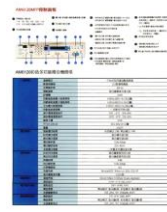
<p>Разрешение (т/д):</p>	<p>МФУ обеспечивает возможность сканирования изображений с разрешениями: 75 dpi, 100 dpi, 150 dpi, 200 dpi, 300 dpi, 400 dpi, 500 dpi, 600 dpi, 1200 dpi. При правильном разрешении воспроизводится четкое изображение с хорошими деталями. Разрешение измеряется количеством точек на дюйм (dpi). Чем выше разрешение, тем больше деталей воспроизводится при сканировании, медленнее происходит сканирование и, как правило, больше размер файлов сканирования. Например, цветное изображение формата А4, отсканированное с разрешением 300 dpi в цветном формате, занимает примерно 25 Мбайт. Когда при сканировании должно быть выполнено оптическое распознавание символов, для текстов, набранных латиницей и кириллицей, следует использовать разрешение не ниже 300 dpi.</p> <div style="display: flex; justify-content: space-around; align-items: center;"> <div style="text-align: center;">  <p>Разрешение: 75</p> </div> <div style="text-align: center;">  <p>Разрешение: 150</p> </div> </div>
<p>Яркость:</p>	<p>Регулирует яркость или затемнение изображения. Чем выше значение, тем светлее изображение.</p> <div style="display: flex; justify-content: space-around; align-items: center;"> <div style="text-align: center;">  <p>Яркость: -50</p> </div> <div style="text-align: center;">  <p>Яркость: 0</p> </div> <div style="text-align: center;">  <p>Яркость: +50</p> </div> </div>
<p>Контраст:</p>	<p>Регулирует соотношение яркостей самой светлой и самой тёмной частей изображения. Чем выше контрастность, тем больше различие между светлыми и темными участками изображения.</p> <div style="display: flex; justify-content: space-around; align-items: center;"> <div style="text-align: center;">  <p>Контраст: -50</p> </div> <div style="text-align: center;">  <p>Контраст: 0</p> </div> <div style="text-align: center;">  <p>Контраст: +50</p> </div> </div>

2. Вкладка [Бумага]

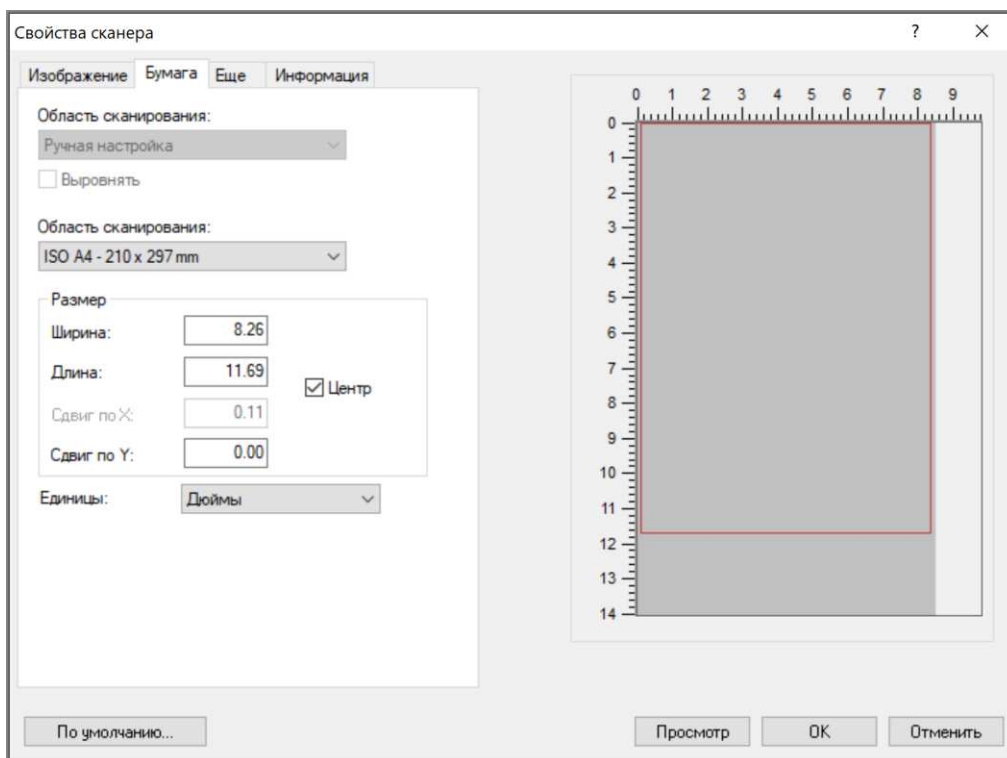

Параметр	Описание
Область сканирования:	<p>Выберите метод определения области сканирования.</p> <p> Примечание В окне справа отображается положение и размер области сканирования.</p>
Выровнять	<p>Выберите эту настройку, чтобы сканер автоматически определял, перекошен ли лист, а затем исправлял перекос изображения.</p> <p> Примечание Опция доступна только при выборе метода определения области сканирования [Автоматически].</p>
Область сканирования:	<p>Выберите в выпадающем окне формат оригинала для определения области сканирования.</p> <p> Примечание Опция доступна при выборе метода определения области сканирования [Ручная настройка].</p>
Размер	<p>Выберите нужную вам ширину и длину области сканирования, а также ее смещение относительно центра по осям X и Y.</p>
Центр	<p>Выберите, чтобы автоматически расположить область сканирования по центру относительно оси X. При выборе этой настройки сдвиг по оси X недоступен.</p>
Единицы:	<p>Выберите единицы измерения для области сканирования.</p>

3. Вкладка [Еще]

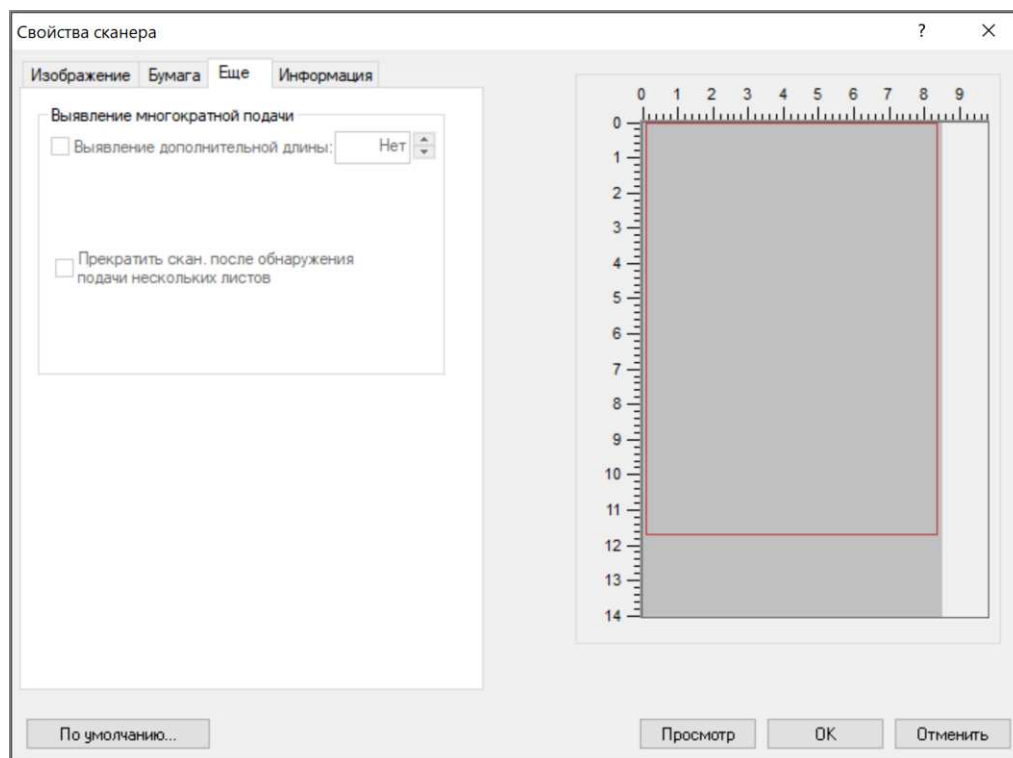

Параметр	Описание
Выявление многократной подачи	
Функция позволяет обнаруживать документы, наложившиеся друг на друга при прохождении их через АПД. Множественная подача обычно происходит из-за сшитых документов, наличия клея на документах или при подаче документов с накопленным электростатическим зарядом.	
Выявление дополнительной длины	Выберите, чтобы установить значение превышения длины подающегося документа, для определения накладывания нескольких документов друг на друга (единицы измерения установите в настройке [Единицы] вкладки [Бумага]). Значение [0] указывает на отсутствие дополнительной длины.
Прекратить скан. после обнаружения подачи нескольких листов	Выберите, чтобы остановить сканирование документов при обнаружении множественной подачи.

4. Вкладка [Информация]

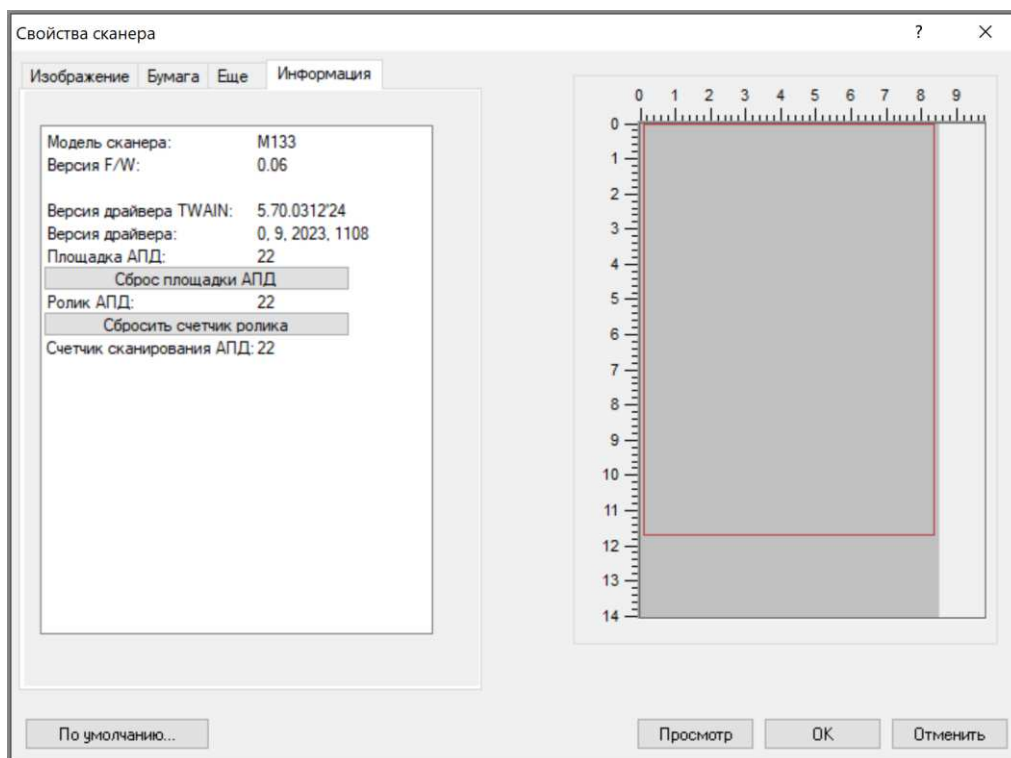

Во вкладке отображается информация о модели сканера, версиях программного обеспечения и драйверов, а также счетчики разделительной площадки и подающего ролика автоподатчика документов (АПД).

Функции [Сброс площадки АПД] и [Сбросить счетчик ролика] позволяют выполнить сброс счетчиков разделительной площадки и подающего ролика АПД.

10. Обслуживание МФУ

10.1. Очистка стекла экспонирования

Сканирующее устройство практически не требует обслуживания. Тем не менее стекло экспонирования необходимо время от времени чистить, чтобы обеспечить оптимальное качество изображения и производительность.

Чтобы очистить стекло экспонирования, необходимо выполнить следующее:

1 Откройте крышку сканера (1), как показано на рисунке ниже.

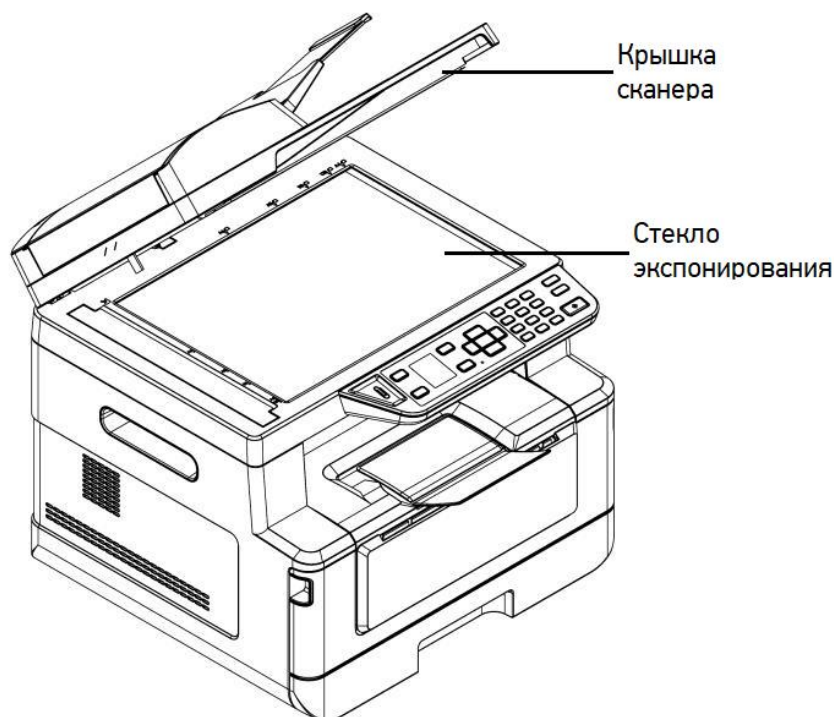

2 Смочите мягкую чистую безворсовую ткань изопропиловым спиртом (95 %).

3 Аккуратно протрите стекло экспонирования (2) и белый лист на нижней части крышки сканера (1), чтобы удалить пыль и частицы тонера.

4 Закройте крышку сканера (1). Устройство готово к использованию.

10.2. Очистка элементов АПД

Время от времени разделительная площадка и подающие ролики АПД могут загрязняться чернилами, частицами тонера или бумажной пылью. В этом случае устройство может подавать документы неравномерно. Чтобы вернуть устройство в исходное состояние, выполните процедуры очистки в следующем порядке:

- 1** Смочите мягкую чистую безворсовую ткань изопропиловым спиртом (95 %).
- 2** Аккуратно откройте крышку АПД. Протрите ролики подачи (1) движением ткани из стороны в сторону. Поверните ролики пальцем вперед и повторяйте описанную выше процедуру очистки, пока ролики не станут чистыми. Будьте осторожны, чтобы не зацепить и не повредить пружины узла захвата.

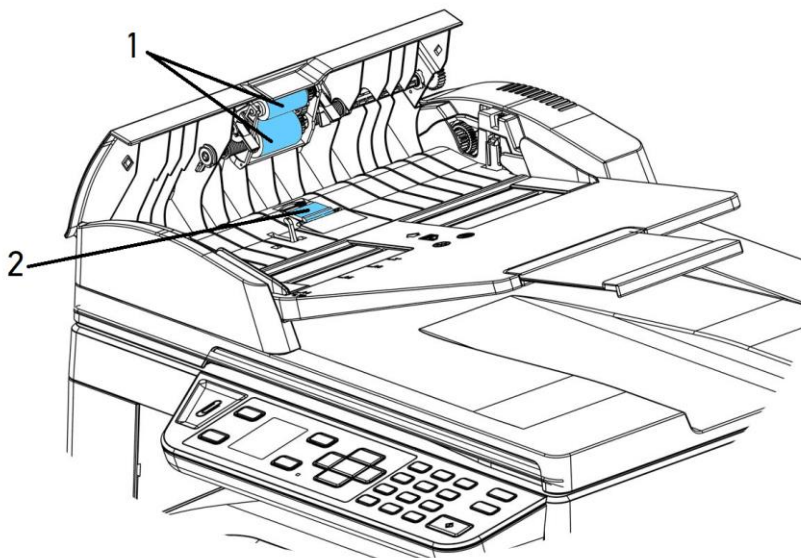

- 3** Протрите резиновую часть разделительной площадки (2) АПД.
- 4** Закройте крышку АПД. Устройство готово к использованию.

10.3. Очистка разделительной площадки основного лотка

Производите очистку разделительной площадки основного лотка при загрязнении ее тонером, грязью, бумажной пылью и т.д.

В противном случае бумага из лотка может подаваться неравномерно или при подаче бумаги может возникать шум.

Следуйте приведенной ниже процедуре, чтобы очистить разделительную площадку в основном лотке:

- 1** Удалите всю бумагу из лотка.
- 2** Смочите мягкую чистую безворсовую ткань в жидкости для очистки и восстановления резиновых изделий.
- 3** Протрите резиновую часть разделительной площадки основного лотка.
- 4** Протрите разделительную площадку чистой сухой тканью.

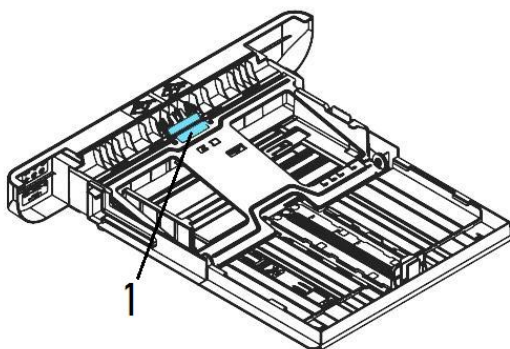

10.4. Очистка фотобарабана

Если фотобарабан картриджа с барабаном (драм-картриджа) испачкан тонером или грязью, на распечатке может появиться дефектное изображение с регулярным интервалом. Следуйте приведенной ниже процедуре, чтобы очистить фотобарабан:

- 1** Выключите питание и выньте шнур питания из розетки.
- 2** Откройте переднюю крышку, потянув за ручки с обеих сторон.
- 3** Возьмитесь за ручку драм-картриджа, приподнимите ее (1), потяните на себя (2) и вытащите печатающий картридж из устройства.

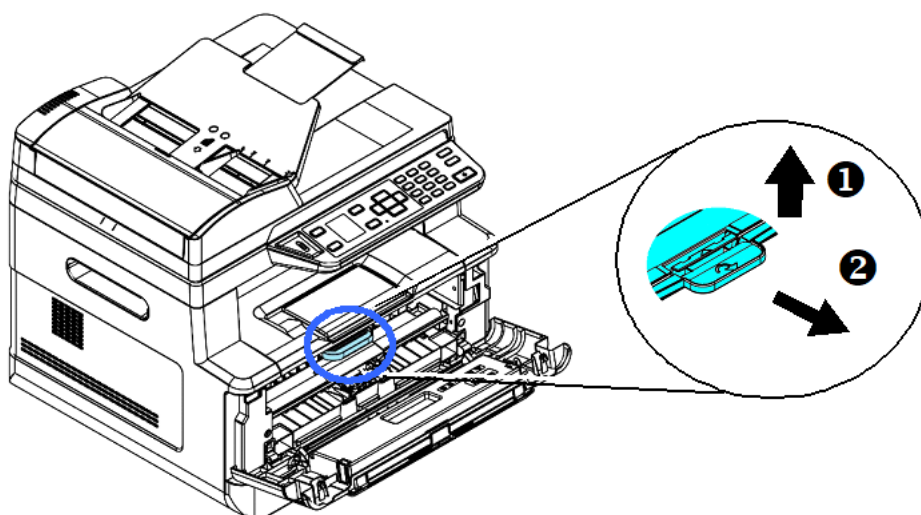

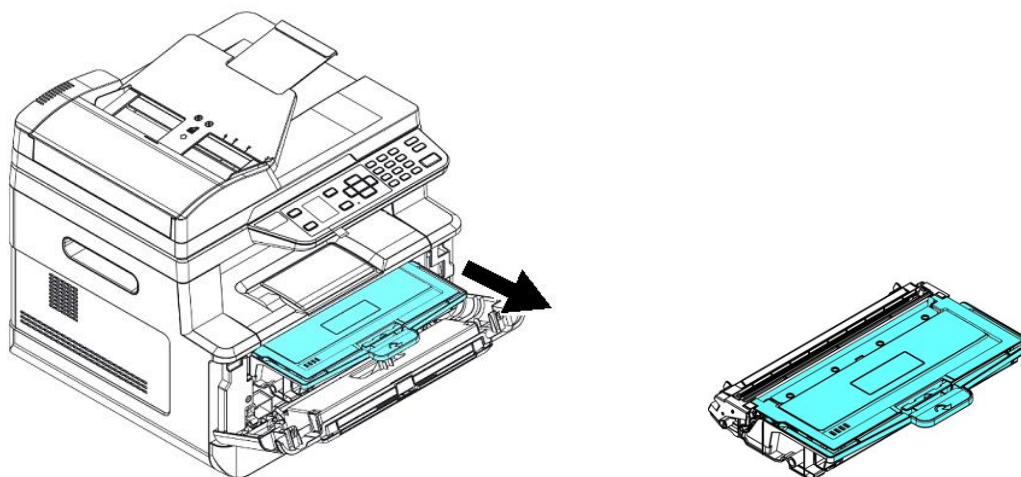

4 Извлеките картридж с тонером из драм-картриджа.

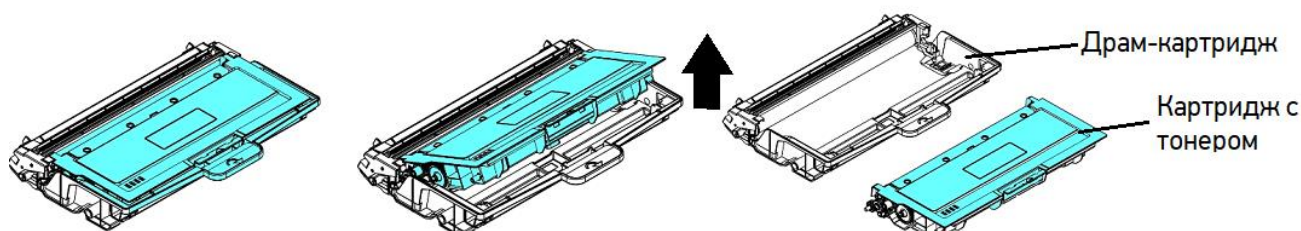

5 Протрите поверхность фотобарабана чистой и мягкой тканью.

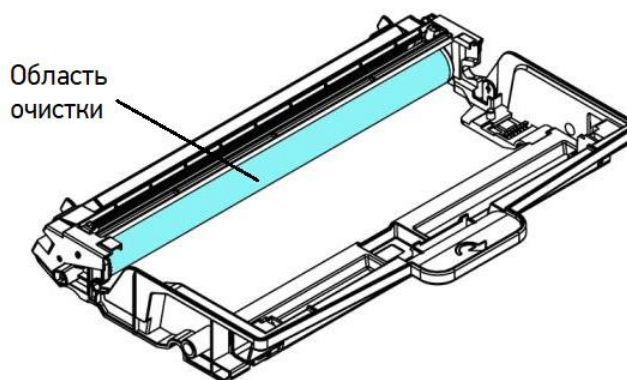

10.5. Очистка тракта прохождения бумаги

Очистку тракта прохождения бумаги производите в следующем порядке:

1 Извлеките печатающий картридж в последовательности, указанной в предыдущем разделе.

2 Проверьте, нет ли бумажной пыли или остатков тонера на пути прохождения бумаги. Если есть, удалите их с помощью чистой ткани.

10.6. Очистка инфракрасных датчиков

Если на инфракрасных (ИК) датчиках скапливается слишком много бумажной пыли, это может привести к неправильной оценке замятия бумаги. Например, имеется код ошибки замятия бумаги, но на самом деле замятой бумаги внутри принтера не обнаружено. В этом случае очистите ИК-датчики в соответствии с нижеуказанными шагами. Если проблема не устранена, ИК-датчики, вероятно, неисправны. Для замены ИК-датчиков обратитесь к сервисному персоналу.

- 1** Извлеките печатающий картридж в последовательности, указанной в предыдущем разделе.
- 2** Смочите чистую мягкую ткань 95 %-м спиртом.
- 3** Протрите места расположения ИК-датчиков, указанные на рисунке ниже.

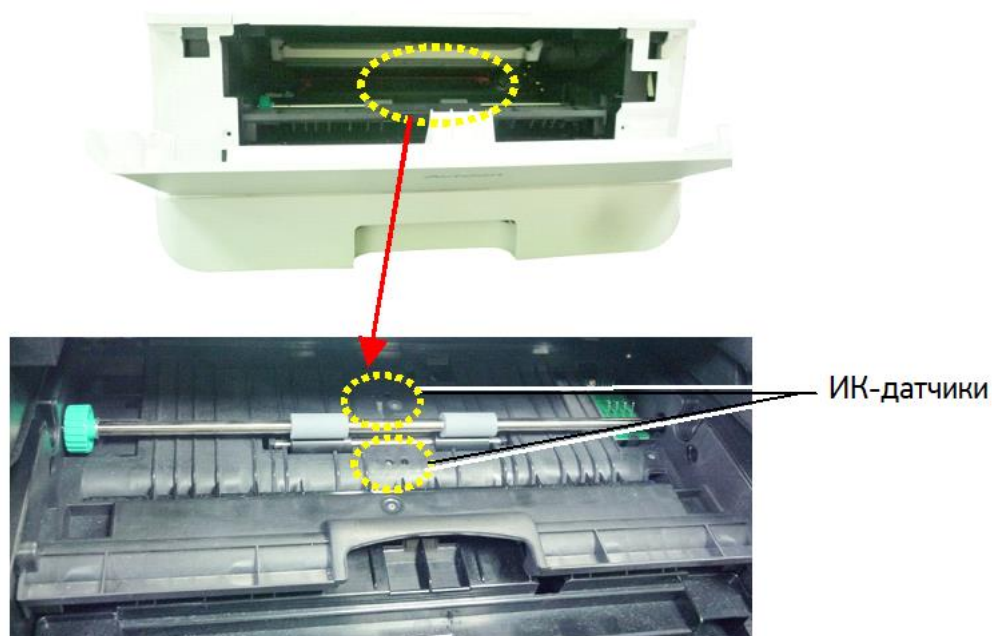

10.7. Очистка датчика наличия бумаги

Если на датчике наличия бумаги скапливается слишком много бумажной пыли или других загрязнений, это может привести к неправильной оценке замятия бумаги. Например, есть код ошибки замятия бумаги, но на самом деле внутри принтера застрявшая бумага не обнаружена. В этом случае очистите датчик наличия бумаги в соответствии с нижеуказанными шагами. Если проблема не устранена, датчик, вероятно, неисправен. Обратитесь к сервисному персоналу для замены датчика.

- 1** Выключите питание и выньте шнур питания из розетки.

- 2 Извлеките основной лоток для бумаги.
- 3 Смочите чистую мягкую ткань 95 %-м спиртом.
- 4 Протрите заднюю часть сенсорной платы, указанной на рисунке ниже.

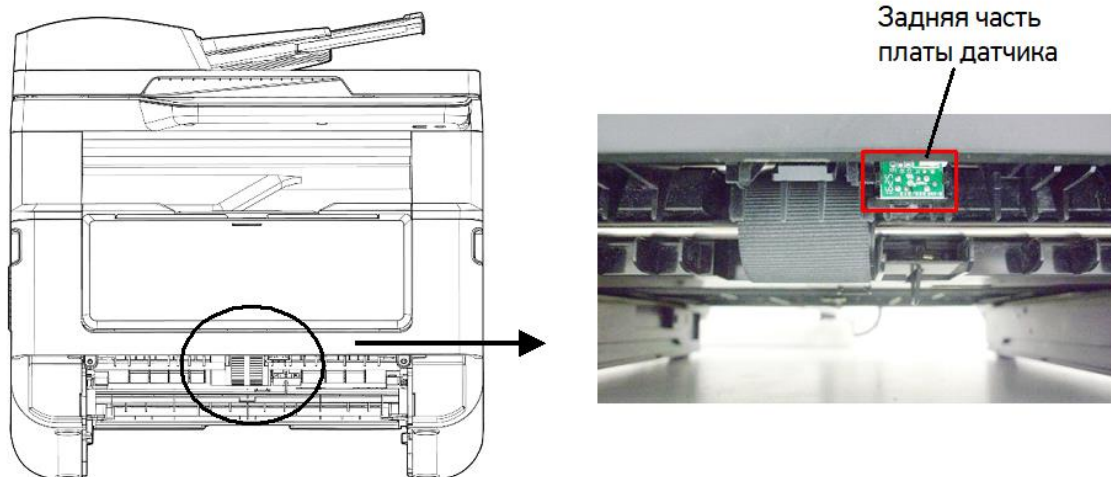

⚠ Предостережение

Перед очисткой датчика подачи бумаги убедитесь, что питание отключено, и не прикасайтесь к лицевой части платы датчика, чтобы не повредить компоненты печатной платы.

10.8. Устранение замятия бумаги в АПД

В случае замятия бумаги в АПД выполните следующие действия, чтобы удалить бумагу:

- 1 Откройте крышку АПД.

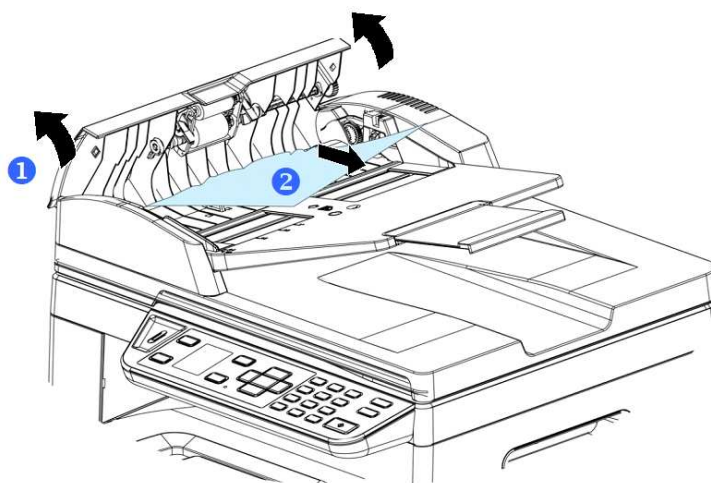

- 2 Осторожно вытяните бумагу из АПД.
- 3 Закройте крышку АПД.

10.9. Замена модуля разделительной площадки АПД

После прохождения определенного количества листов через АПД разделительная площадка может изнашиваться и могут возникнуть проблемы с подачей документов. В этом случае настоятельно рекомендуется заменить модуль разделительной площадки АПД на новый. Замена модуля разделительной площадки АПД выполните в следующем порядке:

- 1** Аккуратно откройте крышку АПД.
- 2** Снимите модуль разделительной площадки АПД, нажав на фиксатор.

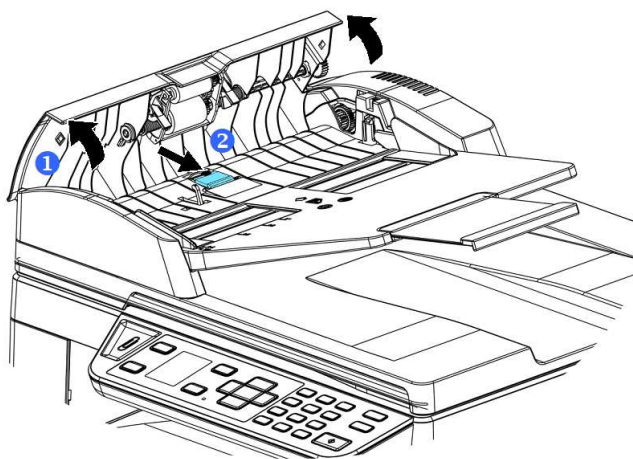

- 3** Извлеките новый модуль разделительной площадки АПД из коробки.
- 4** Вставьте его в отверстие, на место снятого модуля, и надавите до защелкивания.

10.10. Замена картриджа с тонером

Когда тонер в картридже заканчивается, выводится сообщение [Мало тонера]. Необходимо приобрести новый картридж с тонером до появления сообщения [Замените тонер]. При появлении сообщения [Замените тонер] необходимо заменить картридж с тонером на новый.

10.10.1. Извлечение картриджа с тонером

- 1** Выключите питание и выньте шнур питания из розетки.
- 2** Откройте переднюю крышку, потянув за ручки с обеих сторон.

3 Возьмитесь за ручку драм-картриджа, приподнимите ее (1), потяните на себя (2) и вытащите печатающий картридж из устройства.

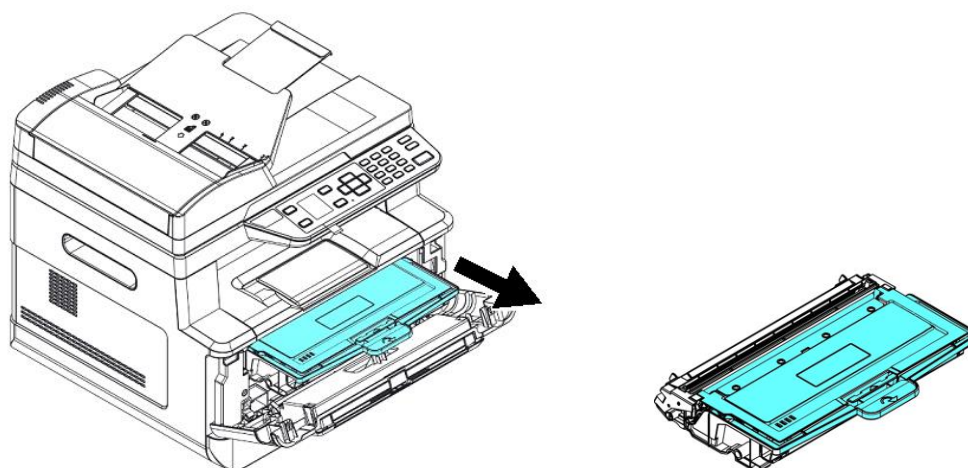
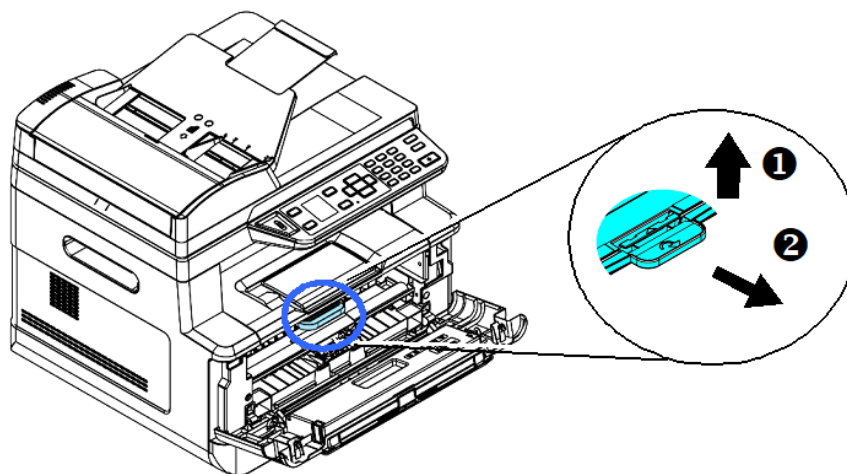

4 Извлеките картридж с тонером из драм-картриджа и наденьте на него крышку.

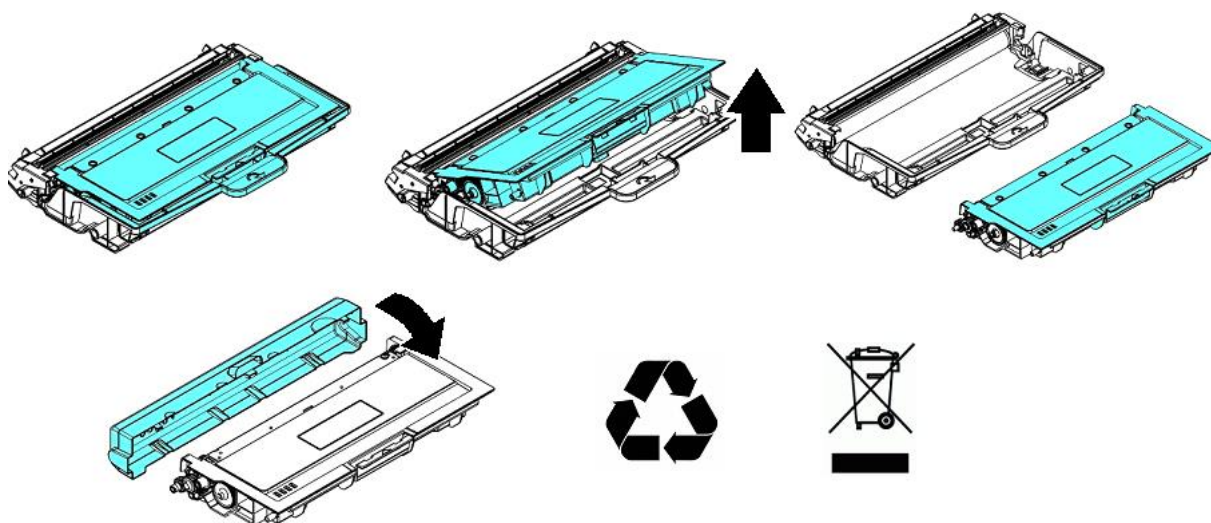

Важно

Не выбрасывайте картридж с тонером. Поместите использованный картридж с тонером в прилагаемый пластиковый пакет и верните его продавцу или представителю сервисной службы. Использованный картридж с тонером подлежит переработке или обработке в соответствии с установленными правилами.

10.10.2. Установка картриджа с тонером

Чтобы установить картридж с тонером, выполните следующие действия:

- 1 Достаньте новый картридж с тонером из пластикового пакета, снимите с него защитную крышку и вытащите ленту с надписью.



- 2 Наклоните картридж с тонером 10 раз вправо-влево и вперед-назад, чтобы тонер равномерно распределился внутри картриджа с тонером.

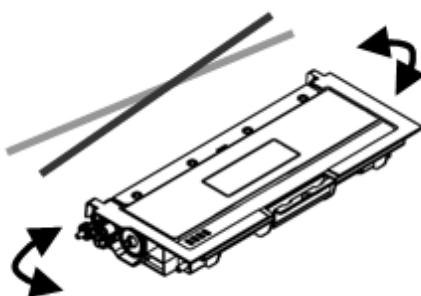

- 3 Установите новый картридж с тонером в драм-картридж.

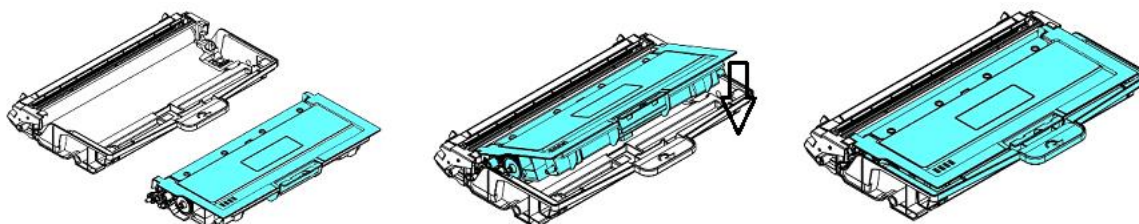

⚠ Предостережение

- Будьте осторожны, чтобы не вдохнуть тонер.
- Если тонер попал на одежду или другую ткань, сотрите тонер сухой тканью.
- Чтобы избежать проблем с качеством печати, не прикасайтесь к роликам картриджа с тонером.

4 Очистите коронирующий провод внутри фотобарабана, осторожно сдвинув язычок на драм-картридже слева направо и справа налево несколько раз. (После того как картридж с тонером использовался в течение определенного периода времени, некоторое количество тонера может оставаться на коронирующем проводе.)

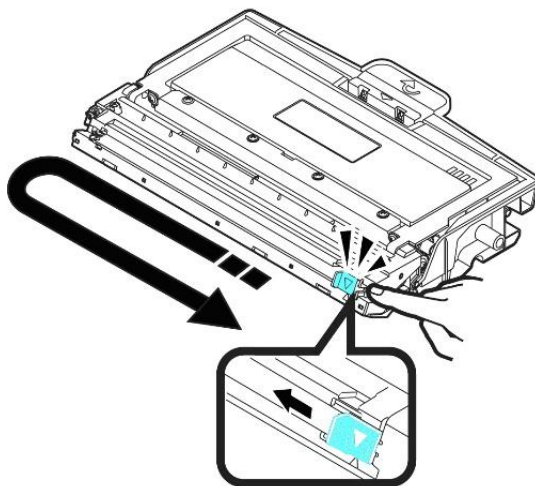

⚠ Важно

Обязательно верните язычок в исходное положение (▼). Стрелка на язычке должна быть совмещена со стрелкой на драм-картридже. В противном случае распечатанные страницы могут иметь вертикальную полосу.

5 Возьмитесь за ручку драм-картриджа и вставьте печатающий картридж в устройство. Нажмите на ручку, чтобы надежно зафиксировать картридж на месте.

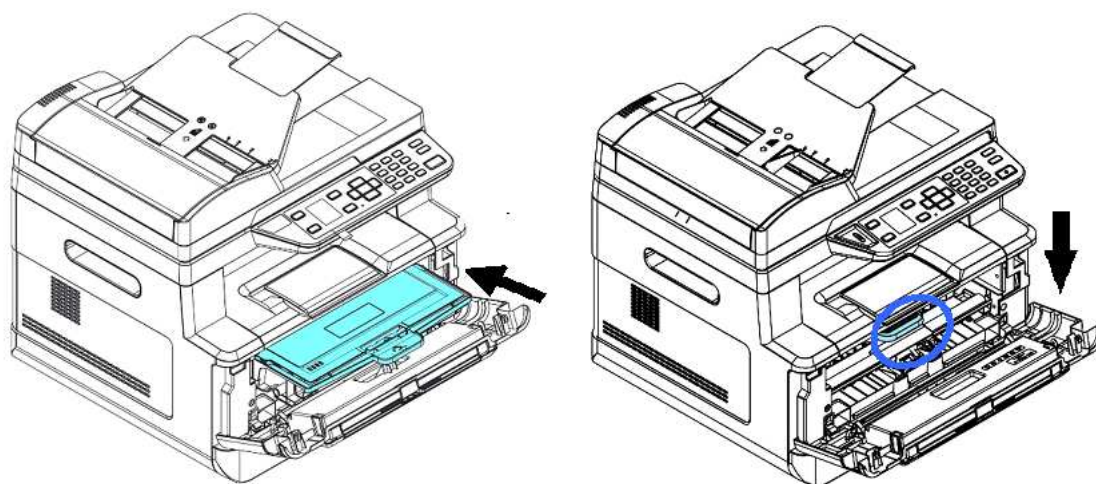

6 Закройте переднюю крышку.

10.11. Замена картриджа с барабаном

Когда ресурс фотобарабана подойдет к концу, вы получите сообщение [Ресурс фотобарабана заканчивается]. Купите новый картридж с барабаном и подготовьте его до появления сообщения [Замените фотобарабан]. При появлении сообщения [Замените фотобарабан] необходимо произвести замену картриджа с барабаном на новый.

10.11.1. Извлечение картриджа с барабаном

- 1** Выключите питание и выньте шнур питания из розетки.
- 2** Откройте переднюю крышку, потянув за ручки с обеих сторон.
- 3** Возьмитесь за ручку драм-картриджа, приподнимите ее (1), потяните на себя (2) и вытащите печатающий картридж из устройства.

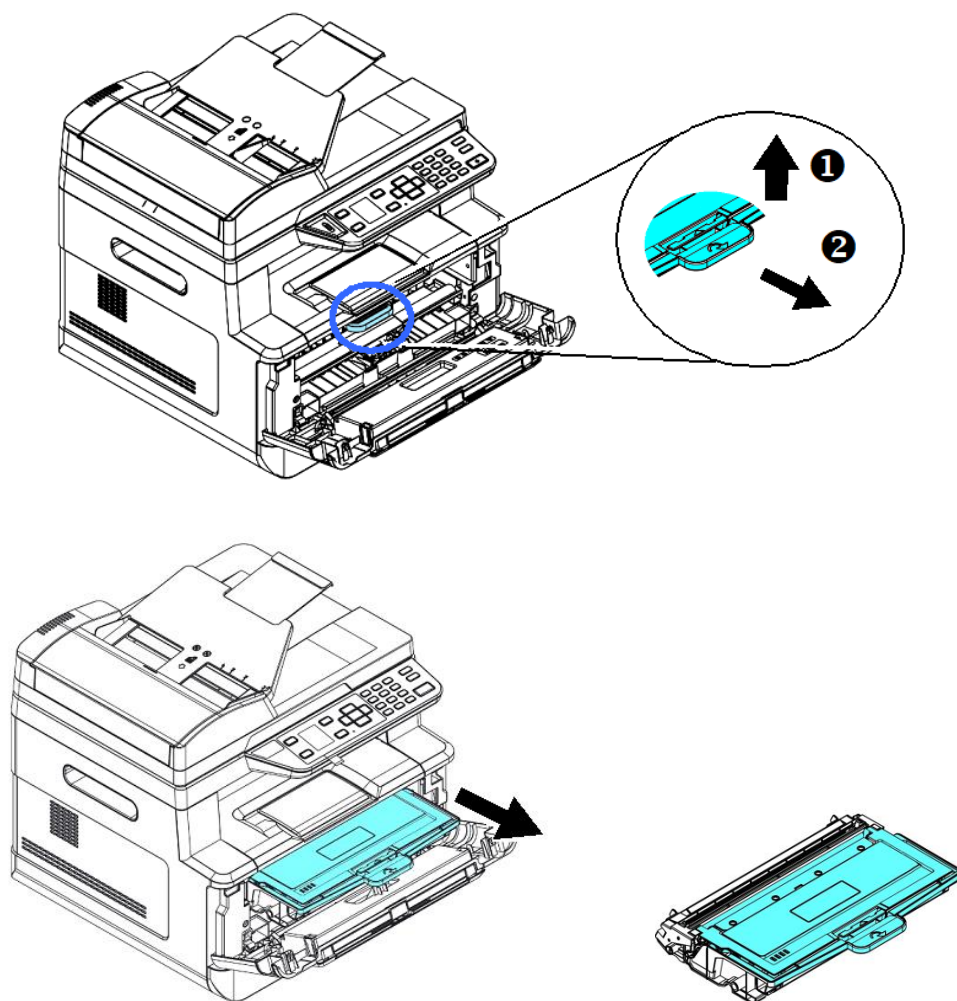

- 4** Разделите картридж с тонером и драм-картридж.

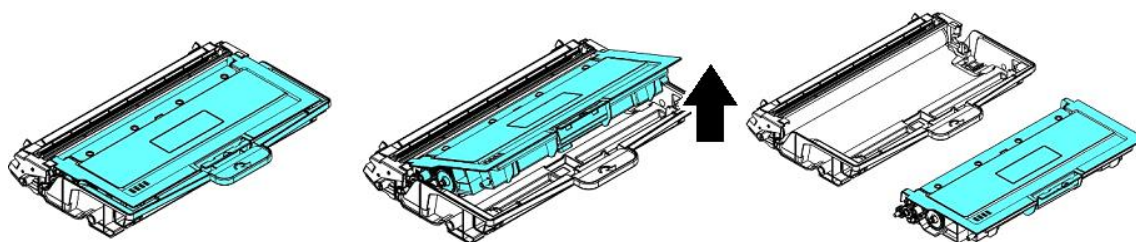

10.11.2. Установка картриджа с барабаном

- 1** Снимите с нового драм-картриджа защитную пленку и ленту посередине него. Не прикасайтесь к фотобарабану во время распаковки. Это может повлиять на качество печати.



- 2** Установите картридж с тонером в новый драм-картридж.

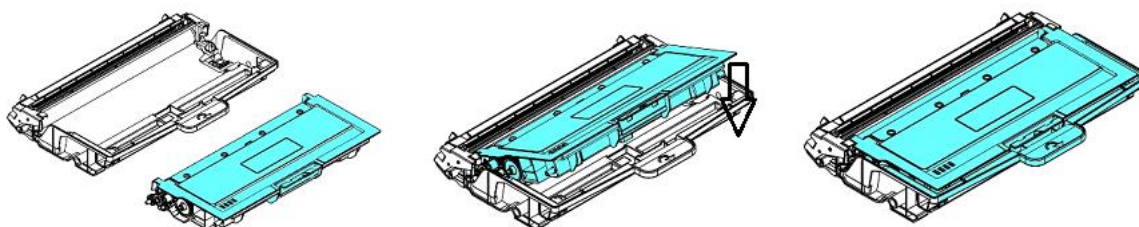

- 3** Возьмитесь за ручку драм-картриджа и вставьте печатающий картридж в устройство. Нажмите на ручку, чтобы надежно зафиксировать картридж на месте.

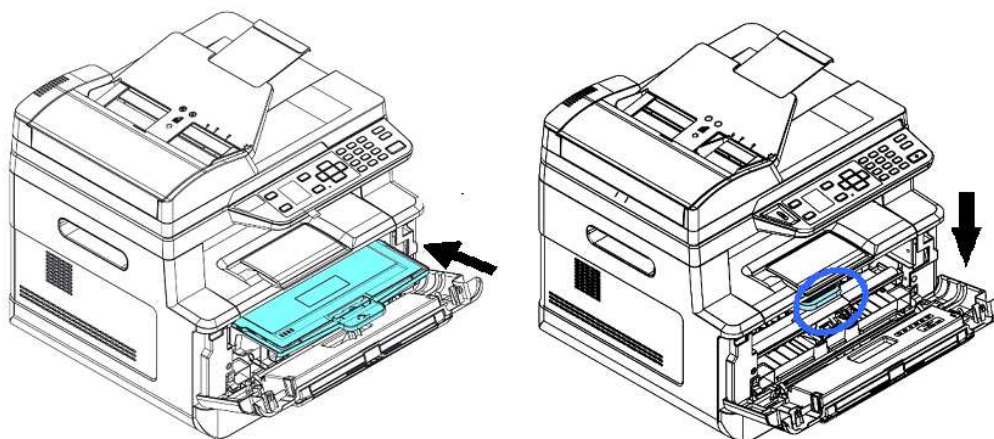

- 4** Закройте переднюю крышку.

11. Определение и устранение неисправностей

11.1. Оценка состояния МФУ с помощью программы мониторинга

Программа мониторинга состояния принтера [Printer Status Monitor] позволяет оценивать состояние вашего принтера, получать информацию о расходных материалах и предупреждать вас о возникновении ошибок принтера.

Программа мониторинга состояния принтера доступна, когда принтер подключен непосредственно к вашему компьютеру через USB-порт или сетевой порт. Программа мониторинга состояния принтера устанавливается при установке драйвера принтера.

11.1.1. Открытие диалогового окна программы мониторинга

1 Дважды кликните мышью на значок [Printer Status Monitor] на панели задач.

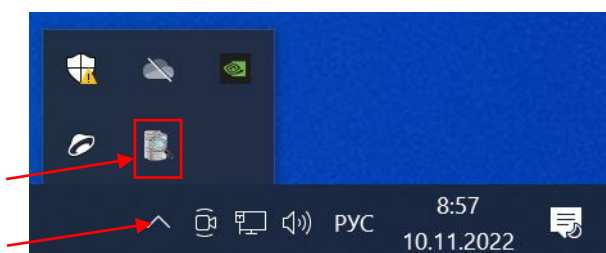

2 Появится диалоговое окно [Printer Status Monitor], в котором имеются две закладки [Состояние] и [Настройка].

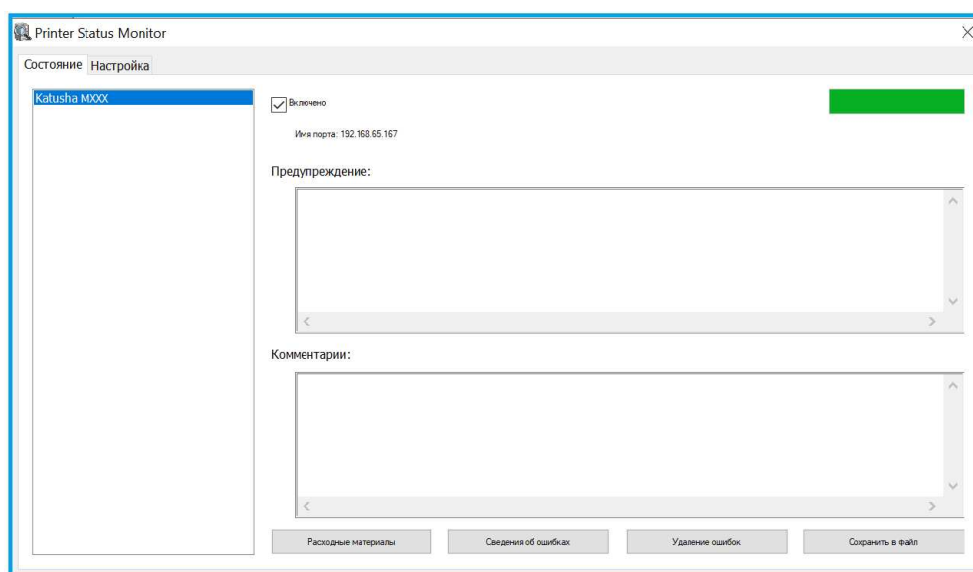

Примечание

MXXX – обозначение модели устройства.

11.1.2. Получение сведений о состоянии МФУ

Вы можете оценивать состояние МФУ и получать информацию о расходных материалах в открытой закладке [Состояние] диалогового окна [Printer Status Monitor].

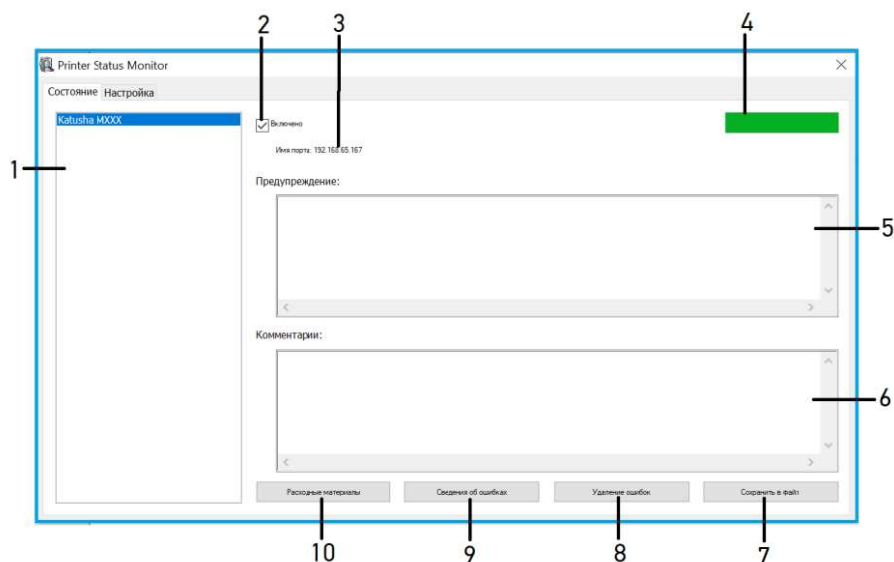

№ поз.	Элемент	Описание
1.	Устройства	Отображаются подключенные устройства
2.	Включено	Поставьте галочку, чтобы разрешить доступ к информации о состоянии указанного устройства.
3.	Имя порта	Имя порта для указанного устройства
4.	Индикатор выполнения	Показывает степень выполнения текущего процесса получения доступа к последним данным указанного устройства.
5.	Предупреждение	Отображаются предупреждающие сообщения о состоянии устройства и сообщения об ошибках.
6.	Комментарии	Отображаются рекомендации по устранению ошибок.
7.	Сохранить в файл	Нажмите, чтобы сохранить сообщения об ошибках в файл CSV.
8.	Удаление ошибок	Нажмите, чтобы удалить все сообщения об ошибках.
9.	Сведения об ошибках	Нажмите, чтобы сообщение об ошибке отразилось в окне [Предупреждения] немедленно.
10.	Расходные материалы	Нажмите, чтобы отобразить информацию о расходных материалах: остаток тонера, в %, остаток EP (ресурса фотобарабана), в %, остаток фюзера (ресурса узла термозакрепления), в %.



11.1.3. Настройка параметров мониторинга

Чтобы задать конкретные параметры мониторинга состояния принтера, откройте закладку [Настройка] в диалоговом окне [Printer Status Monitor].

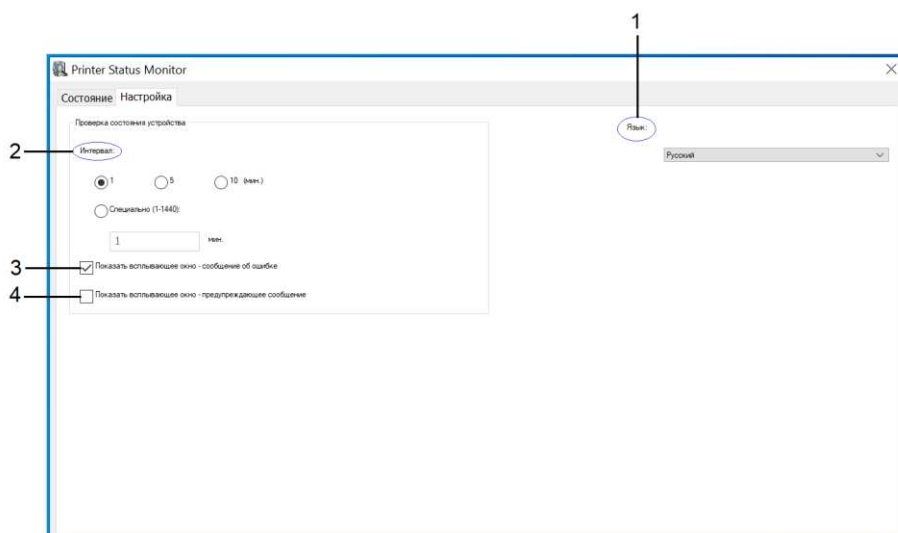

№ поз.	Элемент	Описание
1.	Язык	Выберите язык, на котором будет отображаться информация в окне.
2.	Интервал	Установите интервал, через который будет осуществляться обновление состояния при ошибке принтера.
3.	Показать всплывающее окно – сообщение об ошибке	Установите галочку, чтобы показывалось всплывающее окно – сообщение об ошибке.
4.	Показать всплывающее окно – предупреждающее сообщение	Установите галочку, чтобы показывалось всплывающее окно – предупреждающее сообщение.

11.2. Сброс предупреждения или ошибки

Если во время работы МФУ возникает проблема, на ЖК-дисплее панели управления отображается предупреждающее сообщение или сообщение об ошибке, а также код. Кроме того, светодиодная индикаторная лампа [!] будет мигать или постоянно гореть, указывая на предупреждение или состояние ошибки. Чтобы решить проблему, следуйте инструкциям на экране и выполните действия, указанные в таблицах ниже. Для получения более подробной информации используйте свой мобильный телефон для сканирования QR-кода и просмотра видео об устранении неполадок.

1. Предупреждающие сообщения

Сообщение (код)	Описание и действия
Автоматическая регулировка температуры (200004)	Температура внутри МФУ слишком высока. Во избежание повреждения МФУ печать приостанавливается на несколько минут. Подождите. После того как температура вернется к нормальным значениям, предупреждающее сообщение исчезнет и печать продолжится.
Мало тонера (200032)	Остаток тонера составляет менее 10 %. МФУ по-прежнему может выполнять функции печати или копирования, но с низким качеством.
Ресурс фотобарабана подходит к концу (200043)	Остаток ресурса фотобарабана менее 10 %. Вызовите сервисную службу для заказа и замены драм-картриджа.
Нет тонера (200031)	Закончился тонер. Замените картридж с тонером на новый.
Драм-картридж отсутствует (200041)	Установите (переустановите) печатающий картридж и перезапустите МФУ.
Ресурс фотобарабана закончился (200042)	Ресурс фотобарабана закончился. Вызовите сервисную службу для заказа и замены драм-картриджа.

2. Сообщения об ошибках

Ошибка (код), сообщение	Описание и действия
Системные ошибки	
Сервисный код (100111)	Перезапустите МФУ. Если эта ошибка повторяется, обратитесь за помощью в сервисную службу.
Ошибка модуля сканирования (000113). Перезапустите МФУ или позвоните в сервисную службу	Возникает непредвиденная ошибка из-за деталей модуля сканирования. Перезапустите МФУ или обратитесь в сервисную службу для замены неисправных деталей модуля сканирования.
Крышка АПД открыта (002014). Закройте крышку АПД	Закройте крышку АПД.
Ошибка модуля печати (205000, 205001). Перезапустите МФУ или позвоните в сервисную службу	Произошла непредвиденная ошибка из-за деталей модуля печати. Перезапустите МФУ или обратитесь в сервисную службу для замены неисправных деталей модуля печати.
Ошибка модуля печати (205101). Очистите коронирующий провод и перезапустите МФУ или позвоните в сервисную службу	Произошла непредвиденная ошибка из-за деталей модуля печати. Очистите коронирующий провод и перезапустите МФУ или обратитесь в сервисную службу для замены неисправных деталей модуля печати.

Ошибка двигателя (000001). Нажмите кнопку отмены или вызовите сервисную службу	При запуске МФУ произошел сбой инициализации механизмов сканера и принтера. Перезапустите МФУ.
Ошибка лампы сканера (002007). Закройте крышку планшета и нажмите кнопку отмены или вызовите сервисную службу	Лампа сканера повреждена или не горит. Обратитесь в сервисную службу для замены лампы сканера.
Отказ вентилятора (200090)	Обратитесь в сервисную службу для замены вентилятора.
Передняя крышка открыта (200051)	Закройте переднюю крышку.
Задняя крышка открыта (200054)	Закройте заднюю крышку.
Ошибка подачи бумаги (200000)	Откройте переднюю крышку, удалите бумагу или загрузите бумагу в пустой лоток.
Ошибка блока термозакрепления (201600, 201604~5, 201613, 201615~201618, 201621~201623)	Перезапустите МФУ. Если эта ошибка повторяется, обратитесь за помощью в сервисную службу.
Откройте заднюю крышку (200002)	Задняя крышка должна быть открыта, если в качестве типа носителя выбрана бумага Bond, открытка или прозрачная пленка.
Загрузите бумагу в МФЛ (200080)	Нет бумаги в МФЛ. Загрузите бумагу в МФЛ.
Проверьте лоток 1 и нажмите ОК (200003)	Определите причину ошибки (нет бумаги, замятие бумаги или сбой захвата в основном лотке).
Загрузите бумагу в лоток 1 (200081)	В основном лотке нет бумаги. Загрузите бумагу в основной лоток.
DHCP не отвечает (500002). Проверьте настройки сети	Проверьте настройки вашей сети.
USB-накопитель не найден	Вставьте USB-накопитель в USB-порт для флэш-накопителя.
Ошибка подключения USB-накопителя. Работа прервана	Проверьте подключение USB-накопителя.
МФУ не готово. Попробуйте позже	МФУ выполняет текущее задание. Подождите, пока текущее задание не будет завершено.
Память заполнена. Работа прервана	Недостаточно памяти для обработки отсканированных изображений.

Память заполнена. Печать: 1. Отмена: 2.	Недостаточно памяти для обработки отсканированных изображений. Нажмите [1], чтобы напечатать несколько первых отсканированных изображений, для которых не превышен лимит памяти, или нажмите [2], чтобы отменить задание.
Сбросить настройки по умолчанию не получается. Попробуйте позже	Повторите сброс настроек по умолчанию.
Сбой калибровки сканера. Попробуйте позже	Повторите попытку, нажав кнопку [Меню] и выбрав [Система]>[Управление]>[Калибровка].
Ошибка сброса счетчика. Попробуйте позже	Повторите попытку, нажав кнопку [Меню] и выбрав [Система]>[Управление]>[Сброс счетчика].
Настройка не удалась. Попробуйте позже	Не удастся установить параметр меню. Проверьте настройки.
Многократная печать не поддерживается	Функция печати нескольких страниц на одном листе (2 на 1 или 4 на 1) не поддерживается.
Пользовательский масштаб не поддерживает многократную печать	Выбранный пользовательский масштаб не позволяет выполнить печать нескольких страниц на одном листе (2 на 1 или 4 на 1).
Замятие бумаги	
Замятие бумаги из АПД (002013)	1. Откройте крышку АПД и удалите бумагу. 2. Закройте крышку АПД.
Замятие бумаги (200301)	Проверьте замятие бумаги при подаче из МФЛ.
Замятие бумаги (200302)	Откройте переднюю крышку и основной лоток, чтобы удалить бумагу.
Замятие бумаги (200324)	Откройте переднюю крышку и основной лоток, чтобы удалить бумагу.
Замятие бумаги (200325)	Откройте переднюю крышку и вытащите картридж, чтобы удалить бумагу.
Замятие бумаги (200326)	Откройте переднюю крышку и вытащите картридж, чтобы удалить бумагу.
Замятие бумаги (200327)	Откройте переднюю крышку и вытащите картридж, чтобы удалить бумагу.
Замятие бумаги (200328)	Откройте переднюю крышку и вытащите картридж, чтобы удалить бумагу.
Замятие бумаги (200329)	Откройте переднюю крышку и вытащите картридж, чтобы удалить бумагу.
Замятие бумаги (200330)	Откройте переднюю крышку и заднюю крышку, чтобы удалить бумагу.
Замятие бумаги (200331)	Откройте переднюю крышку и заднюю крышку, чтобы удалить бумагу.
Замятие бумаги (200332)	Откройте переднюю крышку и заднюю крышку, чтобы удалить бумагу.

Замятие бумаги (200333)	Откройте переднюю крышку и заднюю крышку, чтобы удалить бумагу.
Замятие бумаги (200334)	Проверьте узел двусторонней печати, откройте переднюю крышку и заднюю крышку, чтобы удалить бумагу.
Замятие бумаги (200335)	Проверьте узел двусторонней печати, откройте переднюю крышку и заднюю крышку, чтобы удалить бумагу.

Места удаления застрявшей бумаги

Передняя крышка:
Откройте переднюю крышку, потянув за ручки с обеих сторон, как показано на рисунке.

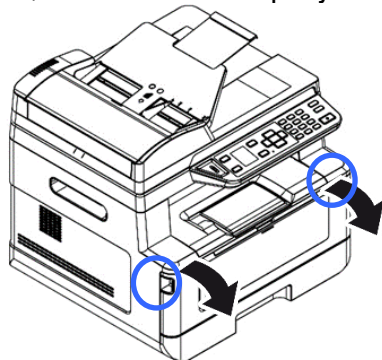

Задняя крышка:
Откройте заднюю крышку, потянув за ручку, как показано на рисунке.

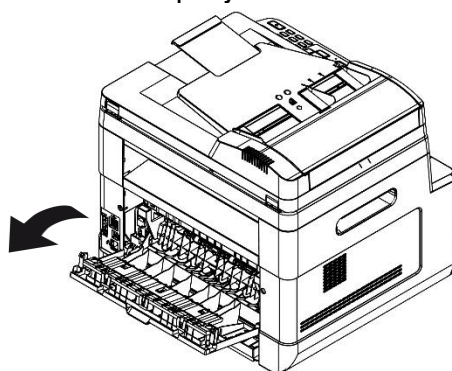

Узел двусторонней печати:
Вытащите узел двусторонней печати, находящийся под задней крышкой, из основного корпуса.

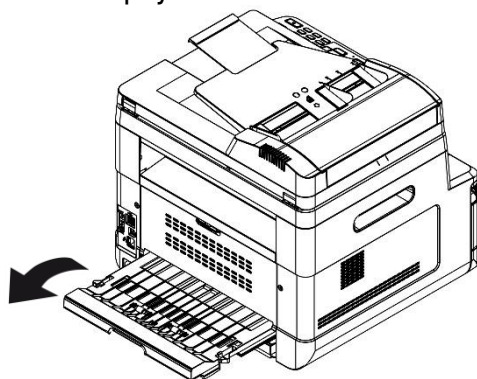

МФЛ: Откройте МФЛ, нажав на ручку МФЛ и потянув ее вниз.

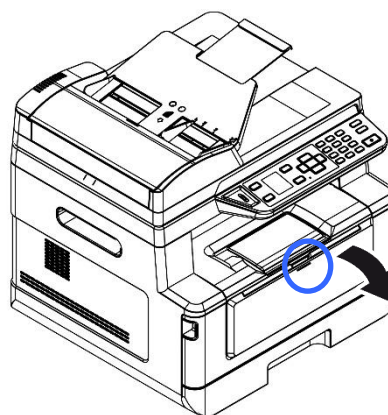

Узел термозакрепления:

Область вокруг узла термозакрепления горячая. Чтобы избежать ожога, будьте осторожны, не прикасайтесь к деталям узла термозакрепления, пока он не остынет, и выполните следующие действия, чтобы удалить замятую бумагу:

1. Откройте переднюю и заднюю крышки.

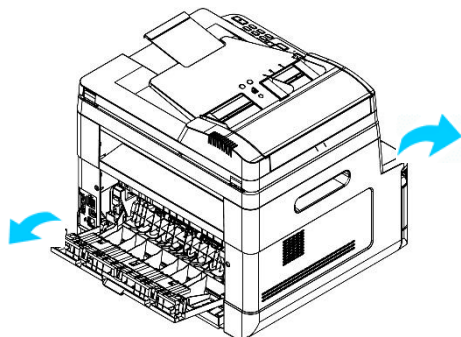

2. Откиньте вниз выходную направляющую узла термозакрепления.

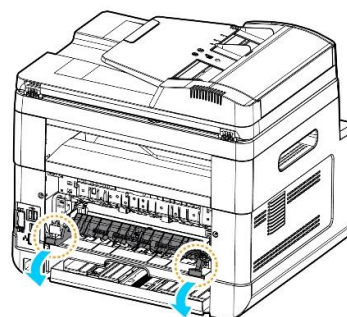

3. Опустите фиксаторы с обеих сторон.

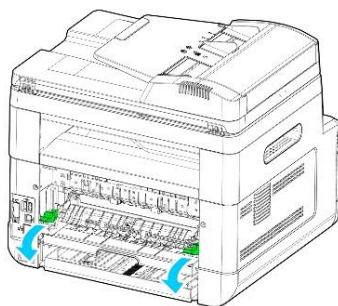

4. Аккуратно извлеките застрявшую бумагу.

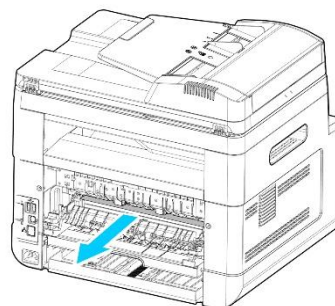

5. Если возникают трудности с извлечением застрявшей бумаги, сначала извлеките картридж принтера.

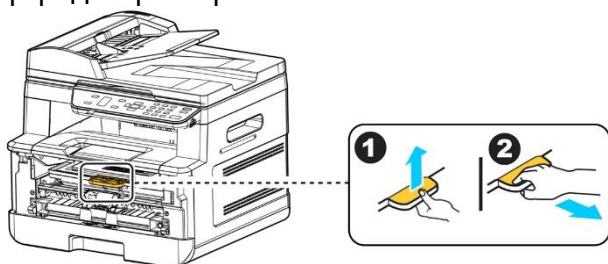

6. Вращайте освобождающий ролик, чтобы медленно вытянуть застрявшую бумагу.

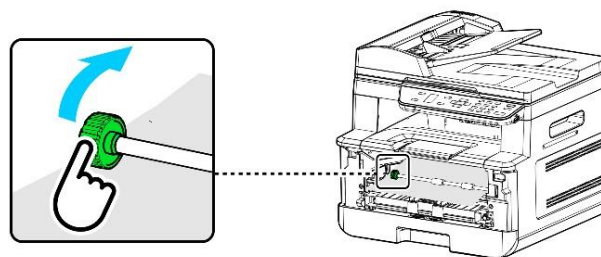

Ошибки отправки на FTP/SMB-сервер

Неверный логин или пароль	Проверьте свой логин или пароль на веб-странице устройства.
Ошибка подключения. Невозможно подключиться к серверу	Сбой подключения во время сканирования на FTP/SMB. Проверьте сетевую среду или повторите попытку позже.
JPEG не поддерживает черно-белый формат	Формат файла JPEG не поддерживает режим черно-белого изображения.

Ошибки отправки на электронную почту	
Превышение допустимого предела	Количество получателей электронной почты превышает допустимое (5).
Получатели не добавлены. Пожалуйста, добавьте получателей, прежде чем нажимать старт	Введите адрес электронной почты получателя.
Адрес не добавлен	Добавьте адрес электронной почты отправителя перед нажатием старта.
Имя файла уже существует. Работа прервана	Имя файла для отсканированного изображения уже существует. Измените имя файла.
JPEG не поддерживает черно-белый формат	Формат файла JPEG не поддерживает режим черно-белого изображения.
Записи не найдены. Измените строку поиска	Измените строку поиска.
Неизвестная ошибка	Перезапустите МФУ. Если эта ошибка повторяется, обратитесь за помощью в сервисную службу.



3. Коды сообщений об ошибках

При возникновении этих ошибок перезапустите МФУ. Если эта ошибка повторяется, обратитесь за помощью в сервисную службу.

Код	Сообщение
300100	Printer API_NVRAM_RW_TEST_FAIL
300101	Printer API_NVRAM_WRITE_FAIL
300102	Printer API_NVRAM_READ_FAIL
300200	Printer Flash Error
300201	Printer FLASH_BLOCK_ERASE_FAILED
300202	Printer FLASH_CHIP_ERASE_FAILED
300203	Printer FLASH_PROGRAM_FAILED
201631	Printer runtime error
201632	Printer runtime error
201650	Printer runtime error
201651	Firmware error
201701	Printer MB NVRAM: reading error
201702	Printer MB NVRAM: writing error
201703	Printer MB NVRAM: reading error while comparing
201704	Printer MB NVRAM: comparing error
201711	Printer Drum Unit NVRAM: reading error
201712	Printer Drum Unit NVRAM: writing error
201713	Printer Drum Unit NVRAM: reading error
201714	Printer Drum Unit NVRAM: comparing error
201721	Printer Toner NVRAM: reading error

201722	Printer Toner NVRAM: writing error
201723	Printer Toner NVRAM: reading error while comparing
201724	Printer Toner NVRAM: comparing error
201730	Printer uses wrong NVRAM Address.
302651	Network_INIT_FAIL, network initialization fails

11.3. Устранение проблем с изображением

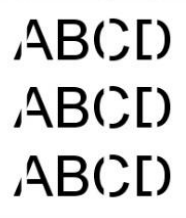
Проблема	Пример изображения	Решение
Скручивание бумаги		<ol style="list-style-type: none"> Используйте бумагу стандартной плотности: если вы используете тонкую бумагу, попробуйте использовать бумагу стандартной плотности (80 г/м²). Используйте бумагу с меньшей влажностью: загружайте бумагу в лоток для бумаги сразу после извлечения ее из упаковки. Запечатывайте оставшуюся бумагу в оригинальную упаковку, чтобы предотвратить впитывание влаги.
Светлая печать (вся страница)		<ol style="list-style-type: none"> Убедитесь, что картридж с тонером установлен полностью. Убедитесь, что параметр экономии тонера в драйвере принтера отключен. Попробуйте использовать другой тип бумаги. Картридж с тонером может быть почти пуст. Замените картридж с тонером.
Светлая печать (часть страницы)		<ol style="list-style-type: none"> Убедитесь, что картридж с тонером установлен полностью. Возможно в картридже с тонером мало тонера. Замените картридж с тонером. Бумага может не соответствовать спецификациям принтера (например, бумага слишком влажная или слишком грубая).
Вертикальные белые линии		Обратитесь в сервисную службу.

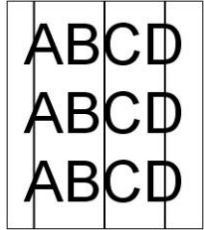
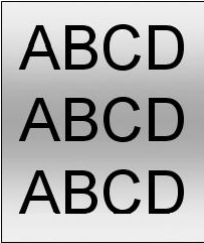
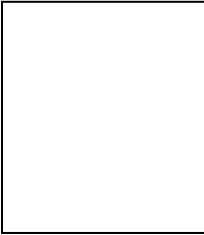
<p>Вертикальные черные линии</p>		<p>Очистите коронирующий провод фотобарабана драм-картриджа в соответствии с процедурой, описанной в разделе «Установка картриджа с тонером».</p>
<p>Грязный фон (часть страницы)</p>		<p>Проверьте, нет ли утечки тонера из картриджа с тонером. В этом случае замените картридж с тонером.</p>
<p>Грязный фон (вся страница)</p>		<ol style="list-style-type: none"> 1. Бумага может не соответствовать спецификациям принтера (например, бумага слишком тонкая). 2. Проверьте, достаточно ли тонера в картридже с тонером. Если нет, замените картридж с тонером. 3. Обратитесь в сервисную службу.
<p>Печатается пустая страница</p>		<ol style="list-style-type: none"> 1. Проверьте, достаточно ли тонера в картридже с тонером. Если нет, замените картридж с тонером. 2. Если эта ошибка повторится, обратитесь в сервисную службу.
<p>Дефектное изображение с постоянным интервалом</p>		<ol style="list-style-type: none"> 1. Протрите фотобарабан мягкой и чистой тканью в соответствии с процедурой, описанной в разделе «Очистка фотобарабана».

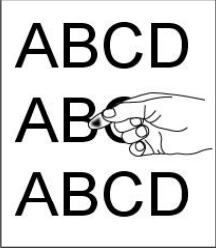
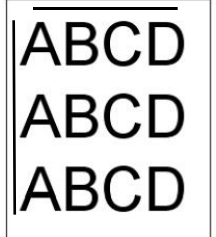
<p>Незакрепленный осыпающийся тонер</p>		<ol style="list-style-type: none"> 1. Если вы заметили более грубую текстуру на одной стороне бумаги, попробуйте печатать на более гладкой стороне. 2. Бумага может не соответствовать спецификациям принтера (например, поверхность бумаги неровная или бумага слишком толстая). 3. Неправильный тип носителя. Выберите правильный тип носителя в драйвере принтера.
<p>Черная полоса по краю</p>		<p>Изображение слегка перекошено. Убедитесь, что края вашего документа правильно выровнены. Слегка прижмите к краям бумаги направляющие лотка, из которого осуществляется ее подача.</p>

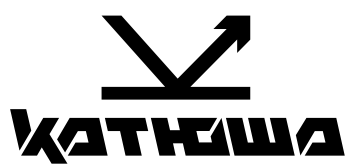

© 2024 "Катюша Принт"

05.06.2024 (С)