

Декларация о соответствии  
Jiangsu New United Office Equipments Co., Ltd  
Qianjia Industry Section, Yaoguan Town,  
Changzhou, Jiangsu Province, China

Модели ET-20C и ET-15M  
соответствуют стандартам:

Директиве, ограничивающей содержание вредных веществ (2006/95/EC)  
Директиве на низковольтное оборудование (2006/95/EC)  
Европейским стандартам безопасности (EN и IEC):  
EN 60950-1:2006+A11+A1  
IEC 60950-1:2005+A1 EMC:

EMC: стандартам:  
EN 55014-1: 2006+A1  
EN 55014-2: 1997+A1+A2  
EN 61000-3-2:2006+A1 +A2  
EN 61000-3-3:2008



Add: No.6# Yaoguan Qianjia Industrial Section, Changzhou City, China 213011

[www.new-united.ru](http://www.new-united.ru)

[www.nu-office.com](http://www.nu-office.com)

Jiangsu New United Office Equipment Co., Ltd.

Part No. 600259



Уничтожители бумаг

Elite Series Shredder

**ET-20C/ET-15M/ET-26S/ET-10HS**

Пожалуйста прочтите инструкцию перед использованием.  
Не выбрасывайте: сохраните для дальнейшего использования.

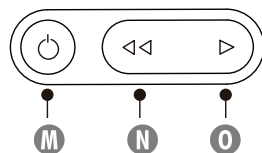
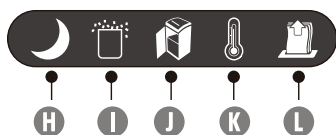
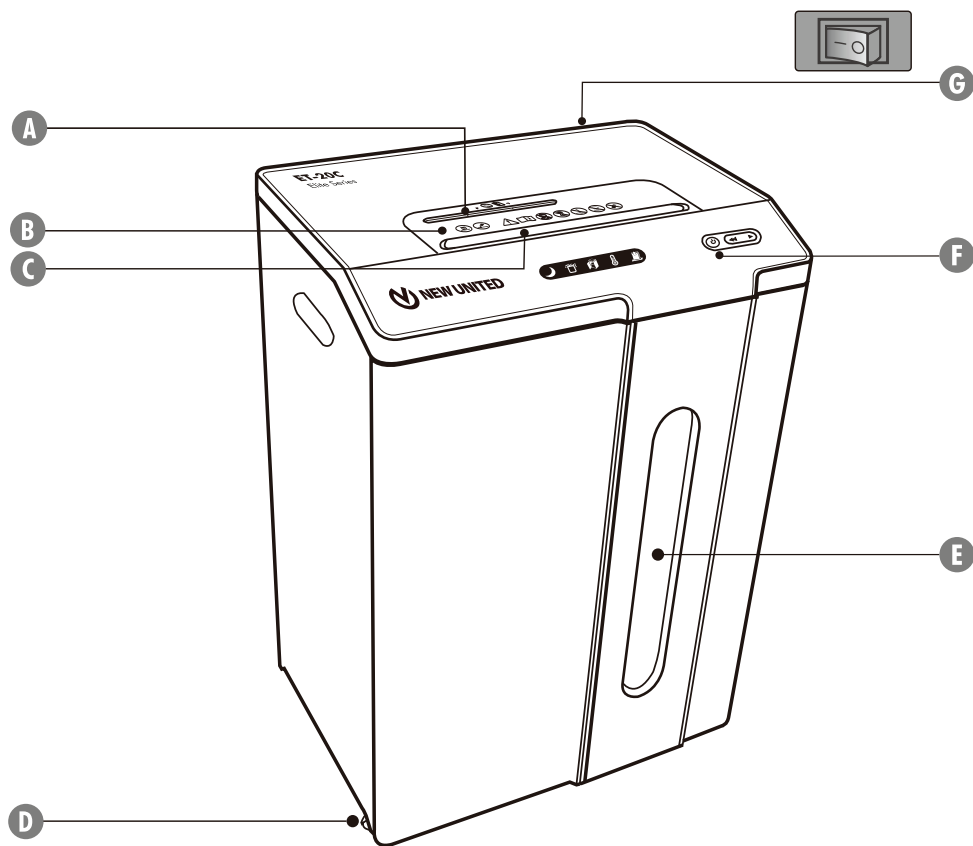

## ГАРАНТИЙНЫЕ ОБЯЗАТЕЛЬСТВА

### ОГРАНИЧЕННАЯ ГАРАНТИЯ

**NEW UNITED** гарантирует качество материалов и работоспособность ножей без разрушения в течение 7 лет с даты покупки уничтожителя, при условии правильной эксплуатации.

**NEW UNITED** даёт гарантию на все остальные части уничтожителя в течение 3 лет с даты покупки уничтожителя. При поломке shreddera в период гарантийного срока, он будет бесплатно починен или заменен на новый. Гарантия не распространяется в случае неправильного использования, плохого обращения или неквалифицированного ремонта.

**NEW UNITED** не несёт ответственность за последствия неправильного обращения и непредвиденные убытки, относящиеся к этому продукту.

Эта гарантия дает Вам законные права. Продолжительность, сроки и условия этой гарантии действительны в различных странах мира, за исключением стран где они могут быть ограничены местными законами.

Более подробную информацию спрашивайте у продавца.

## КРЕПЛЕНИЕ К СТЕНЕ

- Важно:**
1. Пожалуйста прикрепите shredder к стене согласно схеме;
  2. Пользователи не должны отворачивать винты при работающем shreddere.

Размер болта винта - BT4.2 x 58.

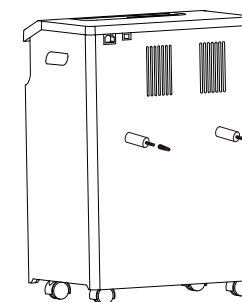
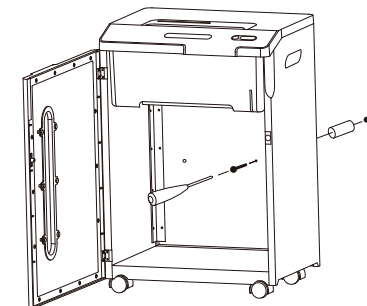

## ПОИСК И УСТРАНЕНИЕ НЕИСПРАВНОСТЕЙ

Застыла бумага (горит красный индикатор): Отключите шредер нажав на кнопку (M) Вкл/Выкл. Опустошите корзину, поставьте её на место, закройте дверцу. Далее следуйте процедурам описанным ниже.

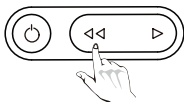

1 Нажмите и удерживайте 1 сек кнопку (N) Reverse (<<) <<

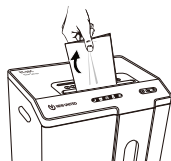

2 Вытяните руками застрявшие листы бумаги

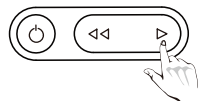

3 Нажмите и удерживайте кнопку (O) Forward. При необходимости повторите

## ОБСЛУЖИВАНИЕ / СМАЗКА

Периодически очищайте ножи запуская режим реверса на 1 минуту. Рекомендуется смазывать ножи после каждого опустошения заполненной корзины. Рекомендуется смазывать ножи в случаях:

- Потери мощности
- Изменении звука двигателя, остановках шредера в процессе работы

## СЛЕДУЙТЕ ПРИВЕДЁННЫМ НИЖЕ ИНСТРУКЦИЯМ И ПОВТОРИТЕ ИХ ДВАЖДЫ

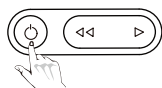

1 Отключите шредер нажав на кнопку (M) Вкл/Выкл



2 Нанесите смазку на ножи

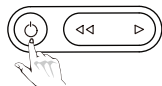

3 Включите шредер нажав на кнопку (M) Вкл/Выкл

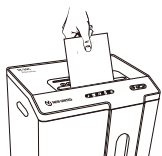

4 Измельчите 1 лист бумаги

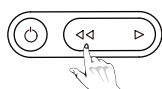

5 Нажмите и удерживайте кнопку (N) Reverse (<<) 2-3 секунды.

## УПРАВЛЕНИЕ И ИНДИКАЦИЯ

- |   |   |   |
|---|---|---|
| <b>A</b> Слот для бумаги/ пласт. карт         | <b>F</b> Кнопки управления питанием           | <b>K</b> Индикатор перегрева (красный)          |
| <b>B</b> Предупреждающие символы безопасности | <b>G</b> Выключатель питания                  | <b>L</b> Индикатор застревания бумаги (красный) |
| <b>C</b> Приёмный слот                        | <b>H</b> Индикатор готовности /сна (жёлтый)   | <b>M</b> Кнопка Вкл/Выкл (ON/OFF) (голубой)     |
| <b>D</b> Ролики                               | <b>I</b> Индикатор полной корзины (красный)   | <b>N</b> Reverse (Обратный ход)                 |
| <b>E</b> Окошко                               | <b>J</b> Индикатор открытой корзины (красный) | <b>O</b> Forward (Прямой ход)                   |

## ОСОБЕННОСТИ

**Уничтожитель бумаг с перекрёстной резкой (ET-20C) предназначен для уничтожения:**

Бумаги, пластиковых кредитных карт, лазерных дисков, бумаг со степлерными и тонкими канцелярскими скрепками.

**Уничтожитель бумаг с продольной резкой (ET-15M) предназначен для уничтожения:**

Бумаги, пластиковых кредитных карт, лазерных дисков, бумаг со степлерными скрепками.

**Уничтожитель бумаг с продольной резкой (ET-26S) предназначен для уничтожения:**

Бумаги, пластиковых кредитных карт, лазерных дисков, бумаг со степлерными и тонкими канцелярскими скрепками.

**Уничтожитель бумаг с перекрёстной резкой (ET-10HS) предназначен для уничтожения:**

Бумаги, пластиковых кредитных карт, лазерных дисков, бумаг со степлерными скрепками.

**Запрещается уничтожать:** Клейкие листочки, перфорированную рулонную бумагу, слайды, газету, картон, большие скрепки для бумаги, ламинированную бумагу, папки-файлы, рентгеновские снимки и другие пластиковые изделия, кроме отмеченных выше.

| Модель  | ET-20C         | ET-15M | ET-26S | ET-10HS |
|---|----------------|--------|--------|---------|
| Размер бумажного фрагмента (мм)                                       | 3.9 x 38       | 2 x 8  | 3.9    | 1 x 8   |
| Максимальное кол-во листов бумаги ( 70 гр/м <sup>2</sup> ) за 1 раз   | 25*            | 18*    | 30*    | 12*     |
| Оптимальное кол-во листов бумаги ( 70-80 гр/м <sup>2</sup> ) за 1 раз | 20             | 15     | 26     | 10      |
| Ширина приёмного слота для бумаги (мм)                                | 230            | 230    | 230    | 230     |
| Лазерные диски  | 1              | 1      | 1      | 1       |
| Пластиковые карты   | 1              | 1      | 1      | 1       |
| Максимальный рабочий цикл уничтожения бумаги (мин)                    | 30             | 30     | 30     | 30      |
| Уровень шума (Дб)   | 55             | 55     | 55     | 55      |
| Электрическая сеть  | 120-230V, 50Hz |        |        |         |

\* Более плотная бумага, повышенная влажность или напряжение менее номинального может уменьшить мощность.

Рекомендуемые ежедневные нормы использования: 50-100 циклов уничтожения бумаги; 50 пластиковых карт; 10 лазерных дисков.

Условия работы в офисе в диапазоне температур от 10 до 26 градусов и относительной влажности 40 - 80%.

## ВНИМАНИЕ



■ Не подпускайте к shredderу детей и домашних животных. Никогда не дотрагивайтесь руками до ножей. После окончания работы отключайте shredder.



■ Избегайте попадания в shredder одежды, украшений, галстуков, длинных волос. Если посторонний объект попал в него извлеките его используя реверс (REVERSE) **(N)**



■ Не используйте для смазки ножей аэрозоли, смазки на основе нефтепродуктов и другие огнеопасные вещества. Не используйте для очистки shreddera баллоны с сжатым воздухом.



■ Не работайте на неисправном shreddere. Не разбирайте самостоятельно shredder. Не устанавливайте shredder вблизи с источниками тепла или влажности.

■ На shreddерах установлен выключатель питания (G). При работе с уничтожителем выключатель должен находиться в положении ON (I) В экстренном случае переключение выключателя в положение OFF (O) моментально остановит shredder.

■ Обеспечьте свободный доступ к розетке. Для возможности лёгкого включения и выключения shreddera.



Не рекомендуется уничтожать документы с канцелярскими скрепками в shreddere ET-15M.

## ОСОБЕННОСТИ ЭКСПЛУАТАЦИИ

**ПРИМЕЧАНИЕ:** После окончания каждого рабочего цикла, shredder продолжает работать ещё несколько секунд очищая ножи.

**ET-15M:** Рабочий цикл составляет примерно 30 минут. Период охлаждения двигателя составляет до 45 минут.

**ET-20C:** Рабочий цикл составляет примерно 30 минут. Период охлаждения двигателя составляет до 45 минут.

**ET-26S:** Рабочий цикл составляет примерно 30 минут. Период охлаждения двигателя составляет до 45 минут.

**ET-10HS:** Рабочий цикл составляет примерно 30 минут. Период охлаждения двигателя составляет до 45 минут.

## БУМАГА ИЛИ CD/ ПЛАСТИКОВЫЕ КАРТЫ



1 Переведите переключатель питания в положение ON (I)

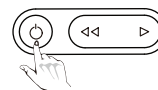

2 Нажмите на кнопку (M) Вкл/Выкл (при активации загорится голубой светодиод)

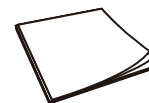

3 Проверьте, не превышает ли кол-во уничтожаемых листов максимальное

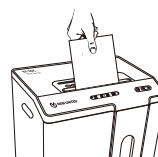

4 Поместите бумагу в приёмный слот и отпустите



5 Держа CD диск за край поместите его в центр приёмного слота и отпустите



6 Держа кредитную карту за край, поместите её в центр приёмного слота и отпустите

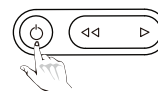

7 После окончания измельчения нажмите на кнопку (M) Вкл/Выкл

**ИЛИ**



8 При бездействии shredder автоматически переходит в режим сна (загорается жёлтый индикатор)